

PHILIPS

HP 4489



PHILIPS

English	Page 4
• Keep page 3 open when reading these operating instructions.	
Français	Page 11
• Pour le mode d'emploi: dépliez la pages 3.	
Deutsch	Seite 18
• Schlagen Sie beim Lesen der Gebrauchsanweisung Seiten 3 auf.	
Nederlands	Pagina 25
• Sla bij het lezen van de gebruiksaanwijzing de pagina's 3 op.	
Italiano	Pagina 32
• Prima di usare l'apparecchio, aprite la pagina 3 e leggete attentamente le istruzioni per l'uso.	
Español	Página 39
• Desplegar la página 3 al leer las instrucciones de manejo.	
Português	Página 46
• Durante a leitura do modo de emprêgo, desdobre e verifique a pág. 3.	
Dansk	Side 53
• Hold side 3 mens De læser brugsanvisningen.	
Norsk	Side 60
• Slå opp på side 3 før De leser videre.	
Svenska	Sid 67
• Ha sidan 3 utvikt när ni läser bruksanvisningen.	
Suomi	Sivu 74
• Pidä sivu 3 auki samalla kun luet käyttöohjetta.	
Ελληνικά	Σελίδα 81
• Ανοίξτε την σελίδα 3 για τις οδηγίες χρήσεως.	
Türkçe	Sayfa 88
• Kullanım kılavuzunu okuduğunuzda 3. sayfaları açınız.	

1

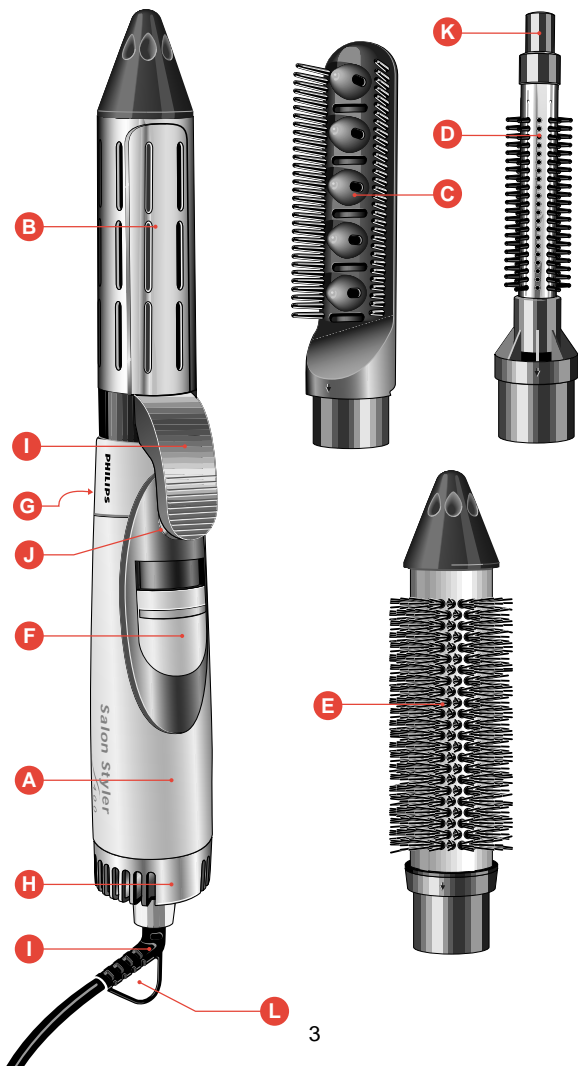

English

Your new Philips Salon Multi Styler has been specially designed to give beautiful styling results. It is quick and easy to use. We hope you will enjoy using your Salon Multi Styler - the hairstyler with which you can create any desired hairdo.

In order to get the best results, please read the instructions carefully before use. Also refer to the illustrations on fold-out page 3.

Important



- **Before connecting the appliance, check that the voltage indicated on the type plate corresponds to the local mains voltage.**
- **Do not use this product near water in e.g. baths, washbasins, sinks.**
If the product falls into water, unplug it immediately and dispose of it. It must not be used again.
- **Always ensure that the attachments are completely dry (on the inside as well as the outside!) before affixing them to the styler.**
- **Always switch the appliance off before putting it down, even if it is only for a moment.**
- **For additional protection, the installation of a residual current device (RCD) with a rated residual operating current not exceeding 30 mA is advisable in the electric circuit supplying the bathroom. Ask your electrician for advice.**
- **Even when the appliance is switched off, the electricity has not been cut off. Always pull out the mains plug when the appliance is not being used.**
- **Never obstruct the air inlet grille.**
- **This product is equipped with an automatic overheating protection device. If the appliance overheats, it will switch off. Unplug the appliance. After cooling down for a few minutes, the appliance can be used again. Before reusing, check the air inlet grille for possible blockage by fluff, hair, etc. If in doubt, consult your dealer or an Authorised Philips Service Centre.**

- Check the condition of the mains cord regularly. Do not wind the mains cord around the appliance.
- The mains cord of this appliance cannot be replaced. If the cord is damaged, the appliance should be discarded.
- For examination or repairs always return the appliance to an Authorised Philips Service Centre. Unqualified repair work can be dangerous for the user.

General description (fig. 1)

- A Styler**
- B Jumbo tong**
- C Volume brush**
- D Retractable bristle brush with metal bar**
- E Large vent brush**
- F Switch**
 - 0 = Off
 - = Cool air
 - | = Gentle warm air flow for easy styling
 - || = Stronger and warmer air flow for fast styling and drying
- G Rubber stand**
- H Removable air inlet grille**
- I Swivel cord**
- J Release button** for detaching attachments
- K Bristle retraction knob** (to retract or push out the bristles)
- L Hanging loop**

To affix an attachment:

- Align the attachment with the styler, making sure the arrows on the attachment are in line with the arrows on the styler. Press to fit (fig. 2).

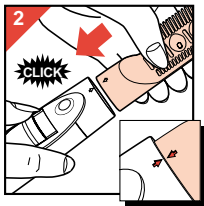

To remove an attachment:

- While pressing the release button, pull the attachment in the direction of the arrow (fig. 3).

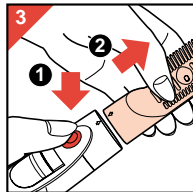

How to use

- Remember, a good haircut is the basis for a good hairstyle.
- The Salon Multi Styler is most effective if the hair is slightly damp. After washing, dry your hair in the normal way until it is almost dry. Then begin using your styler. If the hair is dry, lightly dampen it with water.
- Before styling brush or comb your hair to ensure that it is untangled.
- Prevent the hair from becoming too dry. Overdrying may result in frizzy hair ends which are hard to style.
- The results you can obtain with the Salon Multi Styler depend upon various factors, for example the thickness, length and structure of your hair.
Experimenting with the attachments will allow you to discover the styling possibilities for your particular hair type and will help you determine how to achieve the best results.
- When using the large vent brush, make sure it does not get tangled in your hair. Don't rotate the brush for more than 1.5 turns. Keep the brush away from the head when you remove it from the hair to avoid picking up any underlaying hair.
- You can remove the attachment from the hair as soon as the hair feels dry. The time needed to dry the hair depends on the thickness of the hair and the amount of hair being styled.
- Use position || (maximum position) when you start styling.
When the hair gets dryer, you can switch back to position |.
For a longer-lasting result, set the Salon Multi Styler to the "Cool air" (●) position for a few seconds before removing the brush from your hair.
The cool air will fix your wave or curl so that your style will last longer.
- Always switch the appliance off before removing and/or affixing the attachments.

Attachments

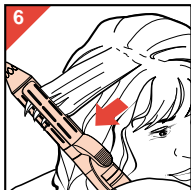
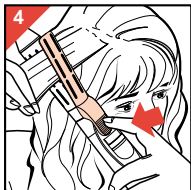

Jumbo tong

- Take a (fine) lock of hair and comb it carefully.
- Hold the lock in one hand and the styler in the other.
- Open the hair clip by pressing the lever (fig. 4).
- Position the lock between the tong and the clip. Then release the clip (fig. 5).
- Slide the tong to the end of the lock (fig. 6).

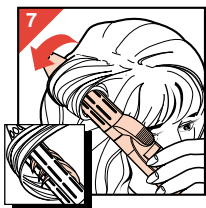

- Wind the hair round the Jumbo tong. Ensure that the hair ends are also wound in the required direction (fig. 7).
Note: The finer the lock, the firmer the curl will be and the longer it will last!
- Switch on. Keep the styler in the hair until the hair is dry and warm to the touch (fig. 8).
- Rotate the styler in the opposite direction until the clip can be opened again (fig. 9). Then open the clip and remove the Jumbo tong by sliding it sideways.
- For longer lasting curls and waves, switch the styler to its cool air position (●) to fix the curl and allow the hair to cool down before combing or brushing.

Volume brush

The Volume brush is suitable for straight and wavy hair of any length. Its special design ensures that the warm air is directed at the scalp. As a result, the hair is dried in a way that ensures optimum volume and "body". The hair can also be styled. For example, you can curl the hair ends outwards or inwards. This attachment can also be used to make large curls and waves.

Volume

- Insert the Volume brush into the hair. Brush against the direction of the hair growth, touching the scalp with the brush. Then rotate the attachment away from the head (fig. 10). The hair will be lifted and fall lightly back onto the head. In this manner you add maximum volume to the hair.

- If the hair is still damp you can hold the Volume brush still for a moment, before you rotate it away from the head to remove it.

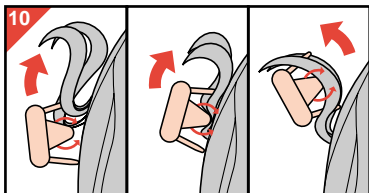

Short hair

- Insert the Volume brush into the hair placing the pins of the brush against the scalp.
- Move the Volume brush upwards along the scalp for some 2-3 cm (fig. 11).
- Rotate the attachment away from the head to remove it (fig. 12). This will give your hair volume and "body".



(Semi)long hair

- Take a lock of hair. Place the pins of the brush against the scalp. Move the Volume brush against the direction of the hair growth, touching the scalp with the brush (fig. 13).



- Rotate the attachment away from the head to remove it (fig. 14).

• You can also add volume to long hair by holding your head down and brushing the hair with the Volume Styler in this position.

Large vent brush and retractable bristle brush

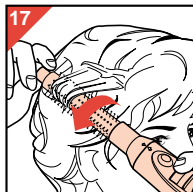
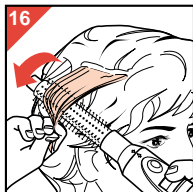

Making curls in short hair

- Divide the hair (fig. 15) into locks, using a comb. Do not take too much hair in one lock.

- Switch on the appliance. Wind the hair around the brush in the desired direction (fig. 16). When using the large vent brush, make sure it does not get tangled in the hair. Therefore, do not rotate it in the hair more than 1,5 turn.

Ensure that the hair is wound up so that it is at right angles to the scalp (fig. 17). This will give your hair optimum lift and volume.

As soon as the hair is warm to the touch, switch off the appliance and remove the brush from the hair.

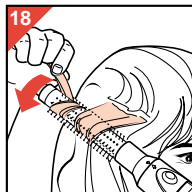

Making waves in long hair

- Switch on the appliance. Take the ends of the hair and wind them around the brush in the desired direction (fig. 18). The resulting shape of

the wave depends on the thickness of the lock and the brush used: the retractable bristle brush makes tighter curls and the large vent brush makes looser and bigger waves.

- As soon as the hair is warm to the touch, switch off the appliance and carefully remove the hot air brush from the hair.
- Leave the curls or waves to cool down, before finishing by combing, brushing or fingercombing the hair into its final style.

To remove the brush from the hair

• Large vent brush

- Carefully rotate the styler in the opposite direction, just far enough to release the hair without spoiling the curl. Be careful not to pick up underlying hairs because this could cause the brush to get stuck in hair.

• Retractable bristle brush

- It is not necessary to rotate the brush in the opposite direction. Simply push and turn the bristle retraction knob in the direction of the arrows (fig. 19) and the bristles will retract.
- Slide the metal bar sideways out of the curl. This will prevent the curl from getting spoiled or tangled and makes it last longer.

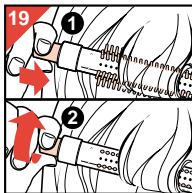

Cleaning

The brushes can be cleaned with a small brush or a dry cloth.

Storage

The appliance can be hung from the hanging loop (fig. 20).

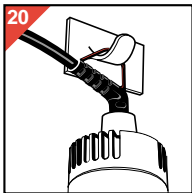

Votre nouvelle brosse coiffante "Salon Multi Styler" de Philips a été spécialement conçue pour vous donner un résultat de coiffage remarquable. Nous espérons qu'elle vous donnera entière satisfaction et que vous pourrez ainsi créer toute sorte de coiffure personnalisée avec boucles et volume.

Avant de l'utiliser, veuillez lire attentivement ce mode d'emploi ainsi que les figures qui s'y rattachent.

Important



- **Avant de brancher l'appareil vérifiez que la tension indiquée sur la plaque signalétique correspond à la tension du secteur de votre logement.**
- **N'utilisez pas ce produit près de l'eau, par exemple : dans les baignoires, cuvettes, etc.**
- **Si le produit tombe à l'eau ; avant tout débranchez la prise de courant. L'appareil ne doit plus être utilisé.**
- **Assurez-vous que les accessoires soient complètement secs (également à l'intérieur !) avant de les fixer à la brosse.**
- **Arrêtez toujours l'appareil avant de le poser, même pour un court instant et retirez la fiche de la prise de courant quand vous ne l'utilisez pas.**
- **Branchez l'appareil sur une prise de courant protégée par disjoncteur différentiel de 30 mA. Consultez votre installateur en cas de doute.**
- **N'obstruez jamais la grille d'entrée d'air.**
- **Ce produit est pourvu d'une sécurité automatique qui arrête l'appareil en cas de surchauffe. Dans ce cas débranchez l'appareil. Après avoir refroidi quelques minutes, l'appareil peut être utilisé de nouveau. Avant de le réutiliser vérifiez que la grille d'entrée d'air ne soit pas obstruée par des peluches, cheveux, etc.**
- **Si le cordon d'alimentation de cet appareil est endommagé, il doit être remplacé uniquement par Philips ou un Centre Service Agréé, car des pièces et/ou des outils spéciaux sont nécessaires.**

- Dans tous les cas : pour tout examen ou réparation demandez toujours conseil à un Centre Service Agréé Philips, car une réparation inadaptée peut être dangereuse pour l'utilisateur.
- Laissez l'appareil se refroidir avant de le ranger.

Description générale (fig. 1)

- A Brosse soufflante**
- B Pince chauffante**
- C Brosse Volume**
- D Brosse métal à picots rétractables**
- E Grande brosse**
- F Interrupteur**
 - 0 = arrêt
 - = Air froid
 - I = Débit d'air tiède
 - II = Débit d'air plus fort et plus chaud
- G Patin antidérapant**
- H Grille d'entrée d'air amovible**
- I Cordon pivotant**
- J Bouton de déverrouillage** pour retirer l'accessoire
- K Bouton de déverrouillage** pour sortir et rétracter les picots
- L Anneau de suspension**

Pour fixer un accessoire

- Alignez les flèches qui se trouvent sur l'accessoire et la brosse. Pressez pour verrouiller l'ensemble (fig. 2).

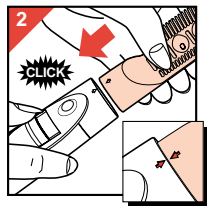

Pour retirer un accessoire

- Pressez sur le bouton de déverrouillage, et tirez l'accessoire dans la direction de la flèche (fig. 3).

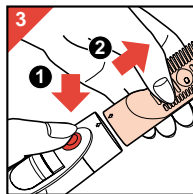

Utilisation

- Rappelez-vous qu'en général une bonne coupe est la base d'une bonne coiffure.
- La brosse coiffante "Salon Multi Styler" est plus efficace si les cheveux sont humides. Ceci est important si vous changez de style de coiffure. Après lavage, séchez vos cheveux normalement. Puis utilisez votre brosse. Si les cheveux sont trop secs, mouillez-les légèrement.
- Avant coiffage brossez ou peignez vos cheveux et assurez-vous qu'ils soient parfaitement démêlés.
- Des cheveux trop secs deviennent crépus et difficiles à coiffer.
- Les résultats obtenus dépendent de divers facteurs, par exemple l'épaisseur de vos cheveux et leur structure.
- Attention à ne pas emmêler les cheveux autour de la grande brosse lors de son utilisation. Afin d'éviter cela, n'enroulez pas les cheveux de plus d'un tour et demi sur la brosse. Sinon retirez la brosse et recommencez l'opération.
- Utilisez la position || (position maximum) quand vous commencez la coiffure. Puis quand les cheveux commencent à sécher, passez sur la position |. Pour un résultat plus durable, passez sur la position "air froid" (•) durant quelques secondes, avant de retirer la brosse des cheveux.
- Arrêtez toujours l'appareil avant de changer d'accessoire.

Accessoires

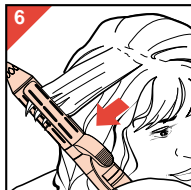
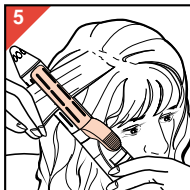
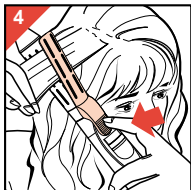

Pince chauffante

- Prenez une mèche de cheveux en vous aidant d'un peigne.
- Pincez-la (fig. 4-5).
- Puis, faites glisser la pince jusqu'à l'extrémité de la mèche (fig. 6).
- Enroulez la mèche de cheveux sur la pince chauffante dans le sens désiré (fig. 7).

Nota: Plus la mèche est fine plus la boucle tiendra longtemps.

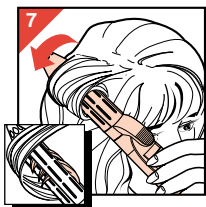

- Mettez en marche. Maintenez ainsi la brosse et la pince chauffante jusqu'à ce que les cheveux soient secs au toucher (fig. 8).
- Tournez la brosse dans le sens opposé jusqu'à ce que vous puissiez libérer la pince (fig. 9) puis retirez la pince de la boucle ainsi créée.
- Pour un résultat plus durable, passez sur la position "air froid" (•) durant quelques secondes, avant de retirer la brosse des cheveux et de les brosser.

Brosse Volume

La Brosse Volume s'utilise sur cheveux raides ou ondulés quelle que soit la longueur. Cet accessoire a été spécialement conçu pour donner du volume à la coiffure là où c'est nécessaire : près du cuir chevelu. Ainsi les cheveux sont séchés dans une position optimale qui donne volume et consistance à votre coiffure. En même temps, vous pouvez arranger votre coiffure, en bouclant l'extrémité des cheveux vers l'intérieur ou l'extérieur.

Volume

- L'utilisation de la Brosse Volume est identique quelle que soit la longueur des cheveux.
Placez la brosse dans la chevelure près du cuir chevelu. Brossez les cheveux à rebrousse-poils puis retirez légèrement la brosse d'un mouvement rotatif (fig. 10).

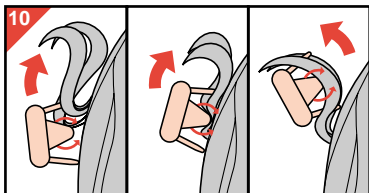

Cette méthode vous permet de donner un maximum de volume à votre coiffure.

- Si vos cheveux sont encore humides, séchez-les en maintenant la Brosse Volume un moment contre le cuir chevelu avant de la retirer d'un mouvement rotatif.

Cheveux courts

- Placez la Brosse Volume dans la chevelure près du cuir chevelu.
- Déplacez la brosse de 2 ou 3 cm le long du crâne (fig. 11).
- Retirez-la d'un mouvement rotatif (fig. 12).



Cheveux mi-longs

- Prenez une mèche de cheveux. Placez la brosse dans la chevelure près du cuir chevelu (fig. 13).
 - Brossez les cheveux à rebrousse-poils puis retirez légèrement la brosse d'un mouvement rotatif (fig. 14).
- Vous pouvez donner du volume à votre coiffure en gardant la tête baissée quand vous utilisez la Brosse Volume.



Grande brosse et brosse à picots rétractables

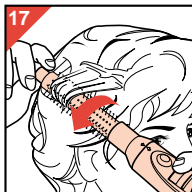
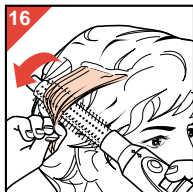

Cheveux courts (5-10cm) : boucles

- Prenez une mèche de cheveux (fig. 15) en vous aidant d'un peigne.
- Enroulez la mèche de cheveux sur la grande brosse dans le sens désiré (fig. 16).
- N'enroulez pas les cheveux de plus d'un tour et demi sur la brosse. Sinon retirez-la et recommencez l'opération.
- Mettez en marche.
- Tournez la brosse en remontant vers la base du crâne (fig. 17) de telle façon que les cheveux fassent un angle droit. La chevelure obtiendra ainsi plus de volume.
- Arrêtez la brosse et retirez-la de votre chevelure, puis brossez les cheveux à votre convenance.

Cheveux longs (plus de 20cm) : ondulations

- Prenez une mèche par son extrémité et enroulez-la sur la brosse dans le sens désiré (fig. 18). Le résultat dépend surtout de l'épaisseur de la mèche et de la brosse utilisée. Utilisez de

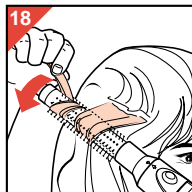

préférence la petite brosse avec picots pour les anglaises et la grande brosse pour les boucles plus larges ou ondulations.

- Laissez la brosse jusqu'à ce que les cheveux soient secs au toucher ; puis retirez les cheveux délicatement de la brosse.
- Laissez refroidir les cheveux avant de les brosser ou de les peigner ; ainsi les boucles ou ondulations resteront bien formées et pour longtemps.

Pour retirer les cheveux de la brosse

• Grande brosse

- Tournez la brosse dans le sens opposé afin de retirer les cheveux délicatement de la brosse. Faites attention à ne pas les emmêler.

• Brosse à picots rétractables

- Ce type de brosse n'a pas besoin d'être tourné en sens inverse. Vous n'avez qu'à appuyer sur le bouton de commande et à le tourner dans le sens indiqué par les flèches (fig. 19) afin de rétracter les picots.

- Ensuite, retirez la barre de la boucle dans le sens latéral. Ainsi la boucle gardera sa forme et tiendra plus longtemps.

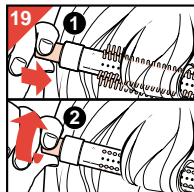

Nettoyage

Les accessoires peuvent être nettoyés avec une petite brosse ou un chiffon sec.

Rangement

L'appareil peut être suspendu par son anneau de suspension (fig. 20).

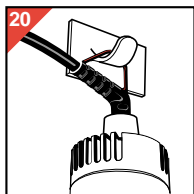

Deutsch

Mit Ihrem neuen Philips Salon Multi Styler werden Sie schnell schöne Frisuren zaubern und viel Freude an üppig vollen Locken und Wellen haben.

Lesen Sie die folgende Gebrauchsanweisung sorgfältig durch, und sehen Sie sich die Abbildungen auf Seite 3 an. So werden Sie die besten Ergebnisse erzielen.

Wichtig



- **Prüfen Sie vor Inbetriebnahme, ob die Spannungsangabe auf dem Typenschild mit der örtlichen Netzspannung übereinstimmt.**
- **Verwenden Sie dieses Gerät nicht über gefüllten Badewannen, Wasch- und Spülbecken.**
Wenn das Gerät jedoch einmal ins Wasser gefallen sein sollte, so ziehen Sie zuerst den Netzstecker, bevor Sie es herausnehmen. Das Gerät darf dann nicht mehr benutzt werden!
- **Verwenden Sie das Gerät nur an einer Schuko-Steckdose.**
- **Vergewissern Sie sich, daß die Bürstenaufsätze völlig trocken sind (auch innen!), bevor Sie sie auf den Frisierstab aufsetzen.**
- **Schalten Sie das Gerät stets aus, bevor Sie es ablegen, und sei es auch nur für einen kurzen Augenblick.**
- **Der Einbau einer Fehlerstromsicherheit mit einem Nennauslösestrom von nicht mehr als 30 mA in der Hausinstallation bietet zusätzlich Schutz. Wenden Sie sich an Ihren Elektroinstallateur.**
- **Selbst wenn das Gerät ausgeschaltet ist, bleibt es unter Strom. Ziehen Sie darum stets den Stecker aus der Steckdose, wenn Sie es nicht benutzen.**
- **Verdecken Sie niemals den Lufteinlaß.**
- **Bei Überhitzung wird das Gerät automatisch ausgeschaltet. Ziehen Sie dann den Stecker aus der Steckdose. Sobald es einige Minuten abgekühlt ist, kann es wieder verwendet werden. Prüfen Sie, bevor Sie das Gerät erneut einschalten, ob der Lufteinlaß z.B. durch Flusen oder Haare verstopft ist. Wenden Sie sich notfalls an Ihren Händler oder das Philips Service Center.**

- Prüfen Sie regelmäßig den Zustand des Netzkabels. Wickeln Sie das Netzkabel nicht um das Gerät.
- Das Netzkabel dieses Geräts kann nicht ausgewechselt werden. Bei einer Beschädigung oder einem Defekt des Kabels kann das Gerät nicht repariert, sondern muß ausgetauscht werden.
- Wenden Sie sich auch zur Prüfung oder Instandsetzung des Geräts nur an einen autorisierten Philips-Händler oder das Philips Service Centre in Ihrem Lande. Unsachgemäße Reparaturen können dem Anwender ernsthafte Schäden zufügen.

Allgemeine Beschreibung (Abb. 1)

- A** Frisierstab
- B** Jumbo-Lockenzange
- C** Volumen-Bürste
- D** Lockenbürste mit einziehbaren Bürstenreihen in Metallfassung
- E** Jumbo-Volumen-Lockenbürste
- F** Ein-/Ausschalter
 - 0 = Aus
 - = Kaltluft
 - I = Warmluft zum langsamen Frisieren
 - II = Heißluftgebläse zum schnellen Trocknen und Frisieren
- G** Gummifuß
- H** Lufteinlaß, abnehmbar
- I** Drehbarer Kabelanschluß
- J** Auslösetaste zum Abnehmen der Bürstenaufsätze
- K** Taste zum Aufstellen und Einziehen der Bürstenreihen
- L** Aufhängeöse

Anbringen der Aufsätze

- Setzen Sie den Aufsatz so auf den Frisierstab, daß die Pfeile auf beiden Teilen zueinander hin zeigen. Drücken Sie beide Teile zusammen (Abb. 2).

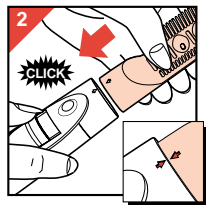

Abnehmen der Aufsätze

- Drücken Sie die Auslösetaste, und ziehen Sie gleichzeitig den Aufsatz in Richtung des Pfeiles ab (Abb. 3).

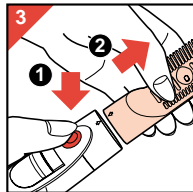

Die Anwendung des Geräts

- Denken Sie daran: Ein guter Haarschnitt ist die Grundlage für eine gute Frisur.
- Der Salon Multi Styler ist am wirksamsten bei leicht feuchtem Haar. Trocknen Sie Ihr Haar nach dem Waschen auf die gewohnte Weise, bis es nur noch etwas feucht ist, und benutzen Sie dann den Styler. Ist das Haar trocken, so feuchten Sie es mit Wasser leicht an.
- Bürsten oder kämmen Sie Ihr Haar vor dem Frisieren gut und gleichmäßig aus, damit es glatt liegt.
- Achten Sie darauf, daß Ihr Haar nicht ganz austrocknet; es wird sonst spröde und läßt sich schlecht frisieren.
- Das Ergebnis wird durch viele Faktoren beeinflusst, z.B. von der Stärke und Länge der Haare und von ihrer Struktur. Somit haben Sie freie Hand, durch die Wahl der passenden Bürste bei Ihrem Haartyp das gewünschte Ergebnis zu erzielen.
- Wenn Sie die Jumbo-Volumen-Lockenbürste (E) verwenden, so achten Sie darauf, daß sich das Haar nicht darin verfängt. Winden Sie es darum nicht mehr als 1½ Mal um die Bürste. Halten Sie die Bürste vom Kopf ab, wenn Sie das Haar abwickeln, damit die Borsten nicht darunter liegende Haare erfassen.
- Sie können die Bürste herausnehmen, sobald sich die Haarsträhne, warm und trocken anfühlt. Wie lange das dauert, ist abhängig von der Menge und der Länge der Haare.
- Schalten Sie anfangs auf Stufe II (Maximum). Sobald Ihr Haar angetrocknet ist, schalten Sie auf Stufe I. Die Frisur hält länger, wenn Sie anschließend auf • (= Kaltluft) schalten und einige Sekunden warten, bevor Sie die Bürste aus dem Haar nehmen. Die Locke oder Welle wird dabei fixiert.
- Schalten Sie das Gerät immer aus, bevor Sie einen Aufsatz anbringen oder abnehmen.

Aufsätze zum Gerät

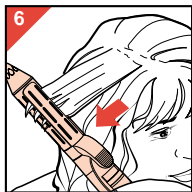
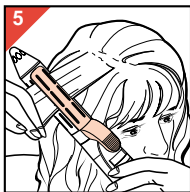
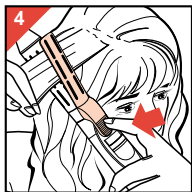

Jumbo-Lockenzange

- Erfassen Sie eine (dünne) Strähne Haar und kämmen Sie sie vorsichtig aus.
- Halten Sie die Strähne mit einer Hand und das Gerät mit der anderen.
- Drücken Sie auf den Hebel (Abb. 4). Die Schere öffnet sich.
- Legen Sie die Strähne ein, und lassen Sie den Hebel los (Abb. 5).
- Lassen Sie die Lockenzange bis zum Ende der Strähne durchgleiten (Abb. 6).

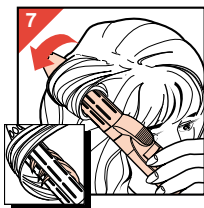

- Winden Sie die Strähne rund um die Lockenzange. Achten Sie darauf, daß auch die Enden der Strähne in die gewünschte Richtung eingedreht werden (Abb. 7).
Hinweis: Je dünner die Strähne, um so fester wird die Locke und um so länger hält sie.
- Schalten Sie das Gerät ein. Behalten Sie die Strähne solange im Haar, bis sie sich trocken und warm anfühlt (Abb. 8).
- Rollen Sie die Strähne dann vom Gerät ab, bis Sie die Schere öffnen können (Abb. 9). Drücken Sie auf den Hebel, und ziehen Sie das Gerät seitwärts aus der Locke.
- Die Frisur hält länger, wenn Sie vorher auf • (= Kaltluft) schalten und einige Sekunden warten, bevor Sie die Lockenschere aus dem Haar nehmen und erst anschließend kämmen oder bürsten.

Volumen-Bürste (C)

Die Volumen-Bürste ist für glattes wie für welliges Haar jeder Länge geeignet. Sie ist so gestaltet, daß warme Luft direkt auf die Kopfhaut gelenkt wird. So bekommt Ihr Haar Stand und Volumen.

Gleichzeitig wird Ihre Frisur individuell geformt, die Locke nach innen oder nach außen gerollt. Mit diesem Aufsatz können Sie auch lange Locken und Wellen formen.

Volumen:

- Setzen Sie die Volumen-Bürste ins Haar. Bürsten Sie gegen die Haarwuchsrichtung, die Bürste an der Kopfhaut. Drehen Sie die Bürste dann vom Kopf weg (Abb. 10). So wird das Haar angehoben und fällt locker auf den Kopf zurück. Ihr Haar erhält dadurch maximales Volumen.

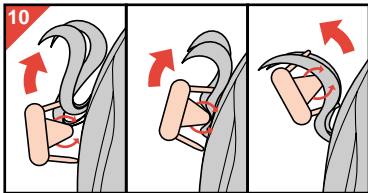

- Sollte Ihr Haar noch etwas feucht sein, so halten Sie die Volumen-Bürste noch einen Moment im Haar, bevor Sie sie aus dem Haar nehmen.

Bei kurzem Haar:

- Setzen Sie die Volumen-Bürste so in Ihr Haar, daß die Borsten Ihre Kopfhaut berühren.
- Bewegen Sie die Volumen-Bürste am Kopf entlang 2 bis 3 cm aufwärts (Abb. 11).
- Nehmen Sie die Bürste mit einer Aufwärtsdrehung heraus (Abb. 12). So erhält Ihr Haar Stand und Volumen.



Bei langem und halblangem Haar:

- Erfassen Sie eine Haarsträhne. Setzen Sie die Volumen-Bürste so in Ihr Haar, daß die Borsten Ihre Kopfhaut berühren. Bewegen Sie die Bürste gegen die Haarwuchsrichtung an der Kopfhaut entlang.
- Nehmen Sie die Bürste aus Ihrem Haar, indem Sie sie vom Kopf fort drehen (Abb. 14).
- Bei langem Haar können Sie zusätzliches Volumen erhalten, wenn Sie den Kopf senken und Ihr Haar nach unten bürsten.



Jumbo-Volumen-Lockenbürste (E) und Lockenbürste mit einziehbaren Bürstenreihen (D)

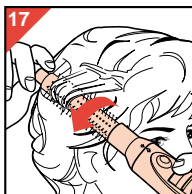
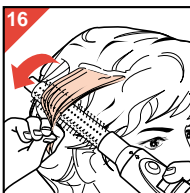

Kräuseln von kurzem Haar:

- Teilen Sie Ihr Haar mit einem Kamm (Abb. 15) in mehrere Strähnen. Erfassen Sie nicht zu viele Haare auf einmal.
- Schalten Sie das Gerät ein. Winden Sie die Strähne in der Richtung um die Bürste, in welche die Locke fallen soll (Abb. 16). Achten Sie bei Gebrauch der Jumbo-Volumen-Lockenbürste darauf, daß sich Ihr Haar nicht in der Bürste verfängt. Wickeln Sie es darum nicht mehr als 1½ Mal um die Bürste. Achten Sie darauf, daß Sie die Haare senkrecht zur Kopfhaut erfassen, so daß die Bürste schließlich gleichmäßig an den Haarwurzeln sitzt (Abb. 17). So erhalten Sie den besten Stand der Frisur und das höchste Volumen. Schalten Sie das Gerät aus, sobald sich die Strähne warm und trocken anfühlt, und nehmen Sie die Bürste aus dem Haar.

Kräuseln von langem Haar:

- Schalten Sie das Gerät ein. Erfassen Sie das Ende einer Haarsträhne, und winden Sie die Haare in der Richtung um die Bürste, in welcher die Locke fallen soll (Abb. 18). Die Form der Welle wird durch die Dicke der Haarsträhne und durch den gewählten Bürstenaufsatz bestimmt. Die Lockenbürste mit den einziehbaren Bürstenreihen (D) ergibt kürzere Wellen; große und lockere Wellen erhalten Sie mit der Volumen-Bürste (C).
- Schalten Sie das Gerät aus, sobald sich die Strähne warm und trocken anfühlt, und nehmen Sie die Bürste vorsichtig aus dem Haar.
- Lassen Sie die Locke bzw. Welle abkühlen, bevor Sie Ihr Haar mit einem Kamm oder den Fingern Ihrer Hand in die gewünschte Form bringen.

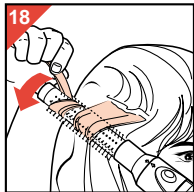

Die Bürste aus dem Haar nehmen

• **Jumbo-Volumen-Lockenbürste:**

- Drehen Sie den Frisierstab vorsichtig in die entgegengesetzte Richtung, bis Sie die Bürste herausnehmen können, ohne die Locke zu zerstören. Geben Sie acht, daß Sie kein unter der Locke liegendes Haar erfassen, sonst wird die Frisur zerstört.

• **Lockenbürste mit einziehbaren Bürstenreihen:**

- Sie brauchen Ihr Haar nicht von der Bürste abzuwickeln. Drücken und drehen Sie einfach die Taste (J) in Pfeilrichtung (Abb. 19). Die Bürstenreihe wird eingezogen.
- Jetzt können Sie den Frisierstab seitwärts aus der Haarsträhne ziehen. So wird die Locke nicht beschädigt, und Ihre Frisur hält länger.

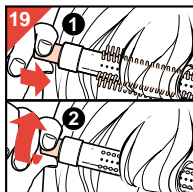

Reinigung

Die Bürstenaufsätze können mit einer kleinen Bürste oder einem trockenen Tuch gereinigt werden.

Aufbewahrung

Das Gerät kann an der Öse aufgehängt werden (Abb. 20).

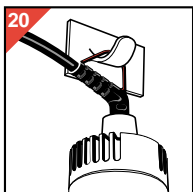

Deze nieuwe Philips Salon Multi Styler is speciaal ontwikkeld om uw haar in het gewenste model te brengen. Het apparaat is snel en gemakkelijk in het gebruik. Wij hopen dat u deze Salon Multi Styler - de haarstyler waarmee u kunt stylen zoals u wilt - met veel plezier zult gebruiken. Lees vóór gebruik deze gebruiksaanwijzing zorgvuldig door om het beste resultaat te bereiken. Zie ook de illustraties op pagina 3.

Belangrijk



- **Controleer, voordat u het apparaat gebruikt, of de spanning die op het apparaat is aangegeven, overeenkomt met de netspanning in uw woning.**
- **Gebruik dit apparaat niet in de nabijheid van water in bijv. bad, wasbak of gootsteen.**
Als het apparaat in het water is valt, trek dan meteen de stekker uit het stopcontact en gooi het apparaat daarna weg. U kunt het niet meer gebruiken.
- **Controleer altijd of het hulpstuk geheel droog is (van binnen en van buiten!) voordat u dit op het basisapparaat bevestigt.**
- **Schakel het apparaat altijd uit wanneer u het neerlegt; ook als dat slechts voor korte tijd is.**
- **Als extra beveiliging is het raadzaam de groep van de elektrische installatie, die de badkamer van stroom voorziet, te zekeren door middel van een aardlekschakelaar met een waarde van maximaal 30 mA. Raadpleeg hiervoor uw installateur.**
- **Ook wanneer het apparaat is uitgeschakeld, staat het nog steeds onder spanning. Trek altijd na gebruik de stekker uit het stopcontact.**
- **Sluit nooit het luchtinlaatrooster af.**
- **Het product is voorzien van een automatische beveiliging tegen oververhitting. Als het apparaat oververhit is geraakt, schakelt het zichzelf uit. Neem dan de stekker uit het stopcontact. Nadat het apparaat een paar minuten is afgekoeld, kunt u het weer gebruiken. Controleer dan eerst of de luchtinlaatopening niet geblokkeerd is door pluizen, haren e.d. Raadpleeg uw leverancier of een Philips Service Centrum in geval van twijfel.**

- Controleer regelmatig of het netsnoer nog in goede staat verkeert. Wind het netsnoer niet om het apparaat.
- Het snoer van dit apparaat kan niet worden vervangen. Als het snoer is beschadigd, kan het apparaat niet meer worden gebruikt.
- Wend u voor inspectie of reparatie tot een door Philips erkende reparateur of Philips Service Centrum. Onoordeelkundig uitgevoerde reparaties kunnen levensgevaar veroorzaken.

Algemene beschrijving (fig. 1)

- A** Apparaat
- B** Jumbo tang
- C** Volume borstel
- D** Borstel met intrekbare pennen en metalen staaf
- E** Grote ventilatie borstel
- F** Schakelaar
 - 0 = Uit
 - = Koude lucht
 - | = Zachte, warme luchtstroom voor gemakkelijk modelleren
 - || = Sterkere, warmere luchtstroom voor snel drogen en modelleren
- G** Rubber steun
- H** Afneembaar luchtinlaatrooster
- I** Draaibare snoeraansluiting
- J** Ontgrendelknop voor afnemen van hulpstukken
- K** Bedieningsknop om de pennen van de borstel in te trekken en naar buiten te laten komen
- L** Ophangoog

Hulpstuk bevestigen

- Houd het hulpstuk precies in het verlengde van het apparaat. Let er daarbij op dat de pijlen op het hulpstuk overeenkomen met de pijlen op het apparaat. Stevig vastdrukken (fig. 2).

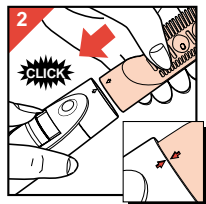

Hulpstuk afnemen

- Houd de ontgrendelknop ingedrukt en trek het hulpstuk in de richting van de pijl (fig. 3).

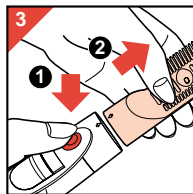

Gebruik

- Een goed geknipt kapsel vormt de beste basis voor goede resultaten met de Salon Multi Styler.
- De Salon Multi Styler is het meest effectief wanneer uw haar een beetje vochtig is. Dit is vooral belangrijk wanneer u uw kapsel wilt veranderen. Droog het natte haar na het wassen op de normale wijze, totdat het bijna droog is. Begin daarna pas met het apparaat te werken. Als het haar droog is, maak het dan eerst wat vochtig.
- Borstel of kam uw haar voordat u het in model gaat brengen, om eventuele klitten te verwijderen.
- Laat het haar tijdens het modelleren niet te droog worden. Door te langdurig drogen worden de uiteinden van het haar springerig, waardoor het moeilijk in model te brengen is.
- De resultaten met de Salon Multi Styler hangen af van diverse zaken, zoals de dikte, de lengte en het structuur van het haar. Stel daarom voor uzelf vast wat voor u de mogelijkheden zijn met ieder hulpstuk en hoe u het best het gewenste resultaat kunt behalen.
- Let er bij gebruik van de grote ventilatie borstel op, dat u de borstel niet vast draait in het haar. Draai de borstel daarom nooit meer dan anderhalve keer rond. Wanneer u de borstel uit het haar haalt, hou hem dan weg van uw hoofd om te voorkomen dat de borstel onderliggende haren meeneemt.
- Als het haar warm en droog aanvoelt, kunt u het hulpstuk uit uw haar halen. Hoe lang u het hulpstuk in het haar moet houden hangt af van de dikte van het haar en de hoeveelheid haar die per streng gekruld wordt.
- Gebruik stand II (de hoogste stand) wanneer u begint te modelleren. Wanneer het haar droger begint te worden, kunt u terugschakelen naar stand I.
Voor een langduriger resultaat zet u de Salon Multi Styler enige seconden in stand ● ("Koude lucht") voordat u de borstel uit het haar verwijdert. Op deze wijze wordt de krul of slag gefixeerd en zal uw haar langer in model blijven.
- Schakel het apparaat altijd eerst uit voordat u de hulpstukken verwisselt.

Hulpstukken

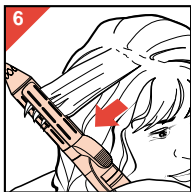
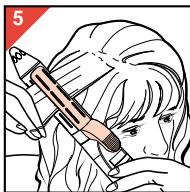
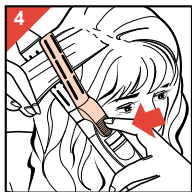

Jumbo tang

- Neem een (dunne) streng haar en kam deze voorzichtig uit.
- Houd de streng in uw ene hand en het apparaat in de andere hand.
- Maak de haarklem open door op de hendel te drukken (fig. 4).
- Plaats de haarstreng tussen de staaf en de haarklem. Laat dan de haarklem los (fig. 5).

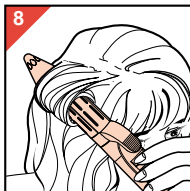
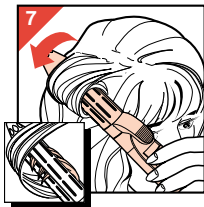

- Schuif de krultang naar het uiteinde van de haarstreng (fig. 6).
- Wind het haar rond de Jumbo tang. Let erop dat de haareinden in de juiste richting worden gewikkeld (fig. 7).
N.B. Hoe dunner de streng is, hoe steviger de krul zal worden!
- Schakel het apparaat in. Houd de krultang in het haar totdat het haar droog en warm aanvoelt (fig. 8).
- Draai de krultang in tegengestelde richting totdat u de haarklem los kunt maken (fig. 9). Maak dan de haarklem los en verwijder de Jumbo tang door deze zijwaarts te schuiven.
- Voor krullen die langer in model blijven: zet de haarstyler in de koude lucht-stand (●) en laat de krul afkoelen voordat u het haar gaat kammen of borstelen.

Volume borstel

De Volume borstel is geschikt voor steil en golvend haar van elke lengte. Het speciale ontwerp zorgt ervoor dat de warme lucht direct op de hoofdhuid geblazen wordt.

Het haar wordt zo gedroogd dat u een optimale volume en 'body' bereikt. Tegelijkertijd kan het haar gemodelleerd worden. U kunt bijvoorbeeld de haareinden naar binnen of naar buiten krullen.

Met dit hulpstuk kunt u ook grote krullen en slagen maken.

Volume

- Breng de Volume borstel in het haar. Borstel over de hoofdhuid tegen de groeirichting van het haar in. Maak dan een draaiende beweging van het hoofd af (fig. 10). Het haar wordt hierdoor opgelicht en valt lichtig terug op het hoofd. Op deze manier brengt u maximaal volume in het haar aan.

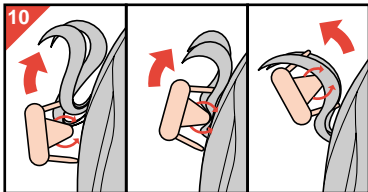

- Als uw haar nog vochtig is, kunt u de Volume borstel ook even stil houden voordat u deze met een draaiende beweging uit het haar verwijdert.

Kort haar

- Breng de Volume borstel onder het haar en plaats de pinnen op de hoofdhuid.
- Beweeg de Volume borstel dan langs de hoofdhuid 2-3 cm omhoog (fig. 11).
- Trek daarna de Volume borstel met een draaiende beweging uit het haar (fig. 12). Het haar krijgt zo volume en "body".



(Half-)lang haar

- Neem een streng haar.
Plaats de pennen van de Volume borstel op de hoofdhuid. Beweeg de Volume Borstel dan 2-3 cm tegen de groeirichting in (fig. 13).



- Trek daarna de Volume borstel met een draaiende beweging uit het haar (fig. 14).

• U kunt ook volume in lang haar brengen door uw hoofd naar beneden te houden en het haar zo met de Volume borstel door te borstelen.

Grote ventilatie borstel en borstel met intrekbare pennen

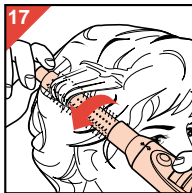
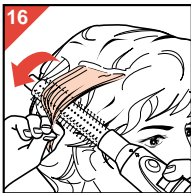

Krullen en meer volume in kort haar

- Trek met een kam kleine scheidingen (fig. 15) om strengen te maken. Neem niet te veel haar in één streng.

- Schakel het apparaat in. Draai het haar in de gewenste krulrichting om de borstel (fig. 16). Wanneer u de grote ventilatieborstel gebruikt, pas dan op dat uw haar niet verstrikt raakt in de borstel. Draai daarom nooit meer dan anderhalve keer rond.

Draai de borstel zo dat de haren recht op de hoofdhuid staan (fig. 17). Zo krijgt uw haar meer volume.

- Zodra het haar warm aanvoelt, schakelt u het apparaat uit en neemt u de borstel voorzichtig uit het haar.

Krullen en slagen in lang haar

- Schakel het apparaat in. Neem de uiteinden van het haar en draai ze om het hulpstuk, in de gewenste krulrichting (fig. 18).

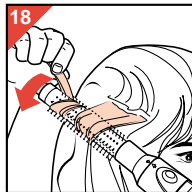

De hoeveelheid haar en de borstel bepalen de vorm van de slag die in uw haar komt: de borstel met intrekbare pennen is bedoeld voor strakke krullen en de grote ventilatie borstel is bedoeld voor lossere, grotere slagen.

- Zodra het haar warm aanvoelt, schakelt u het apparaat uit en kunt u de borstel voorzichtig uit het haar halen.
- Om krullen of slagen te krijgen die lang in model blijven, laat u het haar goed afkoelen voordat u het kamt, borstelt of met de vingers bewerkt.

De borstel uit het haar verwijderen:

• **Grote ventilatie borstel:**

- Draai de borstel voorzichtig in tegengestelde richting zonder de krul aan te tasten. Let op dat de ventilatie borstel geen onderliggende haren meeneemt; daardoor zou de borstel in het haar vast kunnen raken.

• **Borstel met intrekbare pennen:**

- Deze borstel hoeft u niet in tegengestelde richting te draaien. Druk alleen op de bedieningsknop en draai deze in de richting van de pijlen (fig. 19) zodat de pennen naar binnen worden getrokken.
- Trek daarna de staaf zijwaarts uit de krul. Op deze wijze wordt de krul niet uit model gebracht en houdt deze langer de juiste vorm.

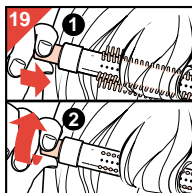

Schoonmaken

De borstels kunnen met een kleine borstel of een droge doek worden schoongemaakt.

Opbergen

Met behulp van het ophangoog kunt u het apparaat ophangen (fig. 20).

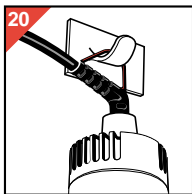

Il nuovo Philips Salon Multi Styler è stato espressamente studiato per realizzare pieghe morbide in maniera comoda e rapida. Ci aspettiamo che possiate trarre la massima soddisfazione dal vostro nuovo Salon Multi Styler, con il quale potrete creare qualsiasi tipo di acconciatura. Per ottenere i migliori risultati, vi preghiamo di leggere attentamente le istruzioni che seguono e di consultare le illustrazioni della pagina 3.

AVVERTENZE



- **Prima di collegare l'apparecchio verificate che il voltaggio indicato su di esso corrisponda a quello di rete.**
- **Non utilizzate l'apparecchio nei pressi di vasche da bagno, lavandini, ecc. Nel caso l'apparecchio cada in acqua, togliete immediatamente la spina e provvedete a gettare l'apparecchio, che non potrà più essere utilizzato.**
- **Controllate che gli accessori siano completamente asciutti (sia internamente che esternamente) prima di applicarli sullo styler.**
- **Spegnete sempre l'apparecchio prima di appoggiarlo, anche se per pochi minuti.**
- **Per maggiore sicurezza è opportuno installare sul circuito elettrico della stanza da bagno un dispositivo di protezione contro la corrente residua (RCD), in modo che questa non superi i 30 mA. Chiedete consiglio al vostro elettricista di fiducia.**
- **L'apparecchio rimane sotto tensione anche quando viene spento. Ricordatevi quindi di togliere sempre la spina dalla presa quando l'apparecchio non viene utilizzato.**
- **Fate attenzione a non ostruire mai le griglie di aerazione.**
- **L'apparecchio è dotato di un dispositivo di protezione contro il surriscaldamento, che provvede a spegnerlo automaticamente non appena la temperatura supera il livello di sicurezza. In tal caso dovete staccare la spina e attendere che l'apparecchio si raffreddi per alcuni minuti prima di riutilizzarlo. È opportuno verificare, inoltre, che le griglie di aerazione non siano ostruite da bambagia, capelli, ecc. In caso di dubbio consultate il vostro rivenditore di fiducia o il Centro Assistenza Philips a voi più vicino.**

- Verificate periodicamente le condizioni del cavo di alimentazione. Non avvolgetelo attorno all'apparecchio.
- Il cavo dell'apparecchio non può essere sostituito. Nel caso venisse danneggiato, l'apparecchio non potrà più essere utilizzato.
- Per qualunque controllo o riparazione l'apparecchio dovrà essere affidato a un centro d'assistenza autorizzato Philips. L'intervento di manodopera non qualificata potrebbe compromettere la sicurezza dell'utente.

Descrizione dell'apparecchio (fig. 1)

- A** Styler
- B** Linguetta Jumbo
- C** Spazzola volumizzante
- D** Spazzola a dentini retrattili con barra in metallo
- E** Spazzola grande
- F** Interruttore
 - O = Spento
 - = Aria fredda
 - I = Flusso d'aria ridotto per facilitare la messa in piega
 - II = Flusso d'aria potente per una rapida asciugatura
- G** Supporto in gomma
- H** Griglia di areazione rimovibile
- I** Cordone
- J** Tasto di sblocco per togliere gli accessori
- K** Pulsante di controllo (per ritirare o allungare i dentini)
- L** Anello d'aggancio

Come inserire gli accessori

- Allineate l'accessorio con lo styler, controllando che le frecce siano in linea. Premete per introdurre l'accessorio (fig. 2).

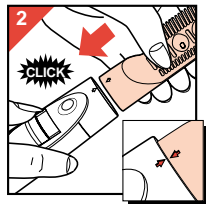

Come togliere gli accessori

- Tirate l'accessorio nella direzione della freccia (fig. 3), tenendo premuto il pulsante di sblocco.

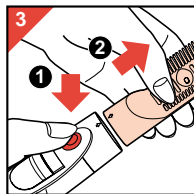

Come usare l'apparecchio

- Ricordate che un buon taglio è alla base di qualsiasi messa in piega.
- Il vostro Salon Multi Styler sarà ancora più efficace se usato sui capelli umidi. Dopo aver lavato i capelli, asciugateli normalmente lasciandoli un po' umidi, quindi iniziate a usare lo Styler. Nel caso di capelli asciutti, inumiditeli leggermente.
- Prima di procedere alla messa in piega, pettinate o spazzolate delicatamente i capelli per eliminare eventuali nodi.
- Per evitare di increspare i capelli e rendere particolarmente difficile la messa in piega, cercate di non seccarli troppo.
- I risultati ottenuti con il Salon Multi Styler dipenderanno da diversi fattori fra cui lo spessore, la lunghezza e il tipo di capelli. Provate più volte i diversi accessori per stabilire quali sono i più adatti al vostro tipo di capelli.
- Utilizzando la spazzola grande, fate attenzione a non arruffare i capelli. Per evitare questo inconveniente, non arrotolate troppo i capelli sulla spazzola (massimo 1½ giro). Per togliere la spazzola, tenetela lontana dalla testa per evitare di afferrare i capelli sottostanti.
- Togliete l'accessorio non appena i capelli saranno asciutti. Il tempo di asciugatura potrà variare sensibilmente in funzione dello spessore dei capelli e delle ciocche da mettere in piega.
- Iniziate utilizzando la posizione II (massima potenza) per poi passare alla posizione I nel corso dell'asciugatura. Per ottenere risultati più duraturi, mettete il vostro Styler in posizione • (aria fredda) per un paio di secondi prima di togliere la spazzola dalla ciocca di capelli. Raffreddando leggermente il riccio o l'onda, la messa in piega durerà più a lungo.
- Spegnete sempre l'apparecchio prima di mettere e/o togliere gli accessori.

ACCESSORI

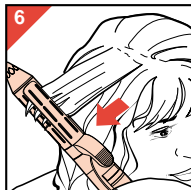
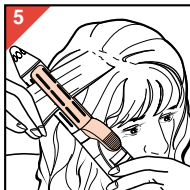
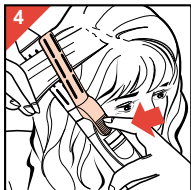

Linguetta Jumbo

- Prendete una sottile ciocca di capelli e pettinatela con cura.
- Afferrate la ciocca con una mano e lo styler con l'altra.
- Aprite la pinza premendo la leva (fig. 4).
- Infilate la ciocca fra la linguetta e la pinza, quindi rilasciate quest'ultima (fig. 5).
- Fate scivolare la linguetta fino alla fine della ciocca (fig. 6).

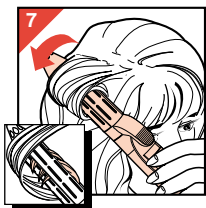

- Avvolgete i capelli attorno alla linguetta Jumbo. Controllate che le punte siano arrotolate nella direzione desiderata (fig. 7).
Nota: più sottile sarà la ciocca e più compatto e duraturo risulterà il ricciolo.
- Accendete l'apparecchio. Tenete lo styler in posizione fino a quando i capelli saranno asciutti e caldi al tatto (fig. 8).
- Ruotate lo styler nella direzione opposta fino a quando sarà possibile aprire nuovamente la pinza (fig. 9). Aprite quindi la pinza e sfilate lateralmente la linguetta Jumbo.
- Per riccioli e onde più duraturi, mettete lo styler in posizione • (aria fredda) e lasciate raffreddare i capelli prima di pettinarli o spazzolarli.

Spazzola volumizzante

La spazzola volumizzante è particolarmente adatta per capelli lisci e ondulati di qualsiasi lunghezza. Grazie allo speciale design, l'aria calda è indirizzata contro il cuoio capelluto e quindi i capelli vengono asciugati in modo tale da garantire un eccezionale volume. È anche possibile procedere alla messa in piega, arricciando ad esempio le punte verso l'interno o l'esterno. Questo accessorio può essere utilizzato anche per ottenere ricci morbidi e onde vaporose.

Volume

- Inserite la spazzola volumizzante nei capelli e spazzolateli nel senso opposto alla crescita, rimanendo attaccati al cuoio capelluto. Poi ruotate la spazzola allontanandovi dalla testa (fig. 10).

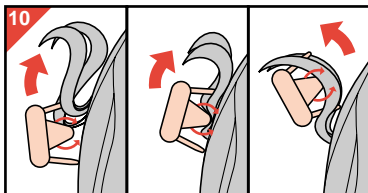

In questo modo solleverete i capelli che risulteranno più voluminosi.

- Se i capelli sono ancora umidi, tenete la spazzola volumizzante in posizione per alcuni secondi prima di sfilarla delicatamente.

Capelli corti

- Infilate la spazzola volumizzante nei capelli appoggiando i dentini contro il cuoio capelluto.

- Muovete la spazzola lungo il cuoio capelluto, verso l'alto, per 2-3 cm. (fig. 11).

- Ruotate la spazzola e allontanatela dalla testa (fig. 12).



Capelli di media lunghezza

- Prendete una ciocca di capelli e appoggiate i dentini della spazzola contro il cuoio capelluto. Muovete la spazzola volumizzante in senso contrario alla crescita, rimanendo



attaccati al cuoio capelluto (fig. 13).

- Ruotate la spazzola e allontanatela dalla testa per toglierla (fig. 14).

• Per dare maggior volume ai capelli lunghi, rovesciate la testa in avanti e spazzolate i capelli in questa posizione.

Spazzola grande e spazzola a dentini retrattili

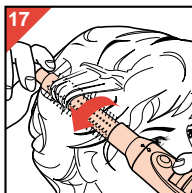
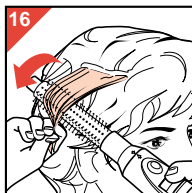

Come arricciare i capelli corti

- Utilizzando un pettine, dividete i capelli in ciocche (fig. 15) non troppo grosse.

- Avvolgete i capelli sulla spazzola in base alla direzione che volete dare ai vostri riccioli (fig. 16). Per evitare che i capelli rimangano impigliati nella spazzola, evitate di ruotare la spazzola per più di 1½ giro.

Controllate inoltre che i capelli siano avvolti nella giusta angolazione rispetto al cuoio capelluto (fig. 17) per ottenere il massimo del volume.

Non appena i capelli saranno caldi al tatto, spegnete l'apparecchio e sfilate la spazzola.

Come ondulare i capelli lunghi

- Avvolgete le punte dei capelli sulla spazzola seguendo la direzione desiderata (fig. 18). La forma dell'onda dipenderà dalla grossezza della ciocca e dalla spazzola utilizzata: usate la

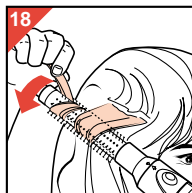

spazzola con dentini retrattili per ottenere ricci compatti e quella grande per onde più morbide.

- Non appena i capelli saranno caldi, spegnete l'apparecchio e sfilate delicatamente la spazzola.
- Lasciate raffreddare i riccioli o le onde prima di pettinarli, spazzolarli o sistemarli con le dita.

Come sfilare la spazzola dai capelli

• Spazzola grande

- Ruotare delicatamente lo styler nel senso opposto, per sfilare la spazzola senza rovinare l'acconciatura. State attenti a non toccare i capelli sottostanti per evitare che si impiglino nella spazzola.

• Spazzola a dentini retrattili

- Non è necessario ruotare la spazzola nel senso opposto, basta premere e girare il pulsante di controllo nella direzione delle frecce (fig. 19) per ritrarre i dentini.
- Fate scivolare lateralmente la barra di metallo, facendo attenzione al ricciolo. In questo modo la vostra acconciatura non verrà danneggiata e durerà più a lungo.

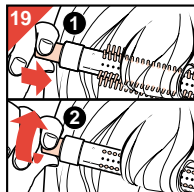

Pulizia dell'apparecchio

Le spazzole potranno essere pulite con uno spazzolino o un panno asciutto.

Come riporre la spazzola

L'apparecchio può essere appeso grazie al comodo anello (fig. 20).

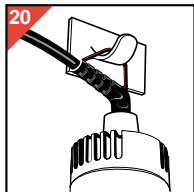

Su nuevo Moldeador Philips "Salon Multi Styler" ha sido especialmente diseñado para conseguir unos bonitos resultados en el moldeado. Es fácil y rápido de usar. Esperamos que disfrute usando su Moldeador Philips "Salon Multi Styler", el moldeador de cabello con el cual pueden hacerse cualquier tipo de peinado.

Para obtener los mejores resultados, lean antes cuidadosamente las instrucciones a la vez que consultan las ilustraciones de la página 3.

Importante



- **Antes de conectar el aparato, comprueben que el voltaje indicado en la placa de características se corresponde con el de su hogar.**
- **No usen este aparato cerca del agua de, por ejemplo, bañeras, lavabos, fregaderos, etc.**
Si, por cualquier causa, el aparato se cae al agua, primero desenchúfenlo inmediatamente y luego deséchenlo, ya que no debe ser usado de nuevo.
- **Asegúrense siempre de que los accesorios estén completamente secos (¡tanto en su parte interior como en la exterior!) antes de fijarlos al moldeador.**
- **Desconecten siempre el aparato antes de ponerlo sobre una superficie, aunque sólo sea por un momento.**
- **Como protección adicional, es aconsejable instalar en el circuito eléctrico que suministre al cuarto de baño, un dispositivo de corriente residual (RCD) con una corriente residual operativa que no exceda de 30 mA.**
Consulte con su electricista.
- **Aun cuando el aparato esté desconectado, la energía llega al mismo. Por este motivo, cuando no esté siendo utilizado, desenchufen siempre el aparato.**
- **No obstruyan nunca la rejilla de entrada de aire.**
- **Este aparato está provisto de un dispositivo automático de protección contra sobrecalentamientos. Si el aparato se calienta en exceso, este dispositivo lo desconectará.**
Desenchufen el aparato. Después de enfriarse durante unos

pocos minutos, el aparato podrá utilizarse de nuevo. Antes de volver a usarlo, comprueben una posible obstrucción de la rejilla de entrada de aire por pelusas, pelos, etc. En caso de duda, consulten a un Centro Oficial de Servicio Philips.

- Comprueben regularmente el cable de red. No lo enrollen alrededor del aparato.
- El cable de red de este aparato no puede ser sustituido. Si el cable de red de este aparato se deteriora, el aparato debe ser desechado.
- Para exámenes o reparaciones lleven siempre el aparato a un Centro Oficial de Servicio Philips. Un trabajo de reparación inadecuado puede ser peligroso para el usuario.

Descripción general (fig. 1)

A Moldeador

B Tenacilla "Jumbo"

C Cepillo para volumen

D Cepillo de púas retráctiles

E Cepillo ancho de cerdas

F Interruptor

0 = Parada

• = Aire frío

I = Flujo de aire suave y caliente, para un fácil moldeado.

II = Flujo de aire más fuerte y más caliente, para un moldeado rápido y para secado.

G Soporte de goma.

H Rejilla desmontable de entrada de aire.

I Cable de red giratorio.

J Botón de liberación para soltar los accesorios

K Botón de control de la retracción (para retraer o extender las púas)

L Anilla para colgar.

Para colocar un accesorio :

- Alineen el accesorio con el moldeador, asegurándose de que las flechas del accesorio estén alineadas con las flechas del moldeador. Presionen hasta fijarlo (fig. 2).

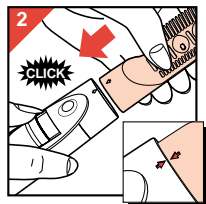

Para quitar un accesorio :

- Manteniendo apretado el botón de liberación, tiren del accesorio en la dirección de la flecha (fig. 3).

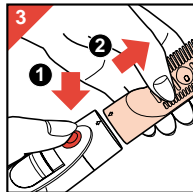

Cómo usar el Moldeador Philips "Salon Multi Styler"

- Recuerden que un buen corte de pelo es la base de un buen moldeado del cabello.
- El Moldeador Philips "Salon Multi Styler" es más efectivo si el cabello está húmedo. Después de lavar su cabello, séquenlo de modo normal hasta que esté casi seco, y empiecen luego a usar su moldeador. Si el pelo está seco, humidézcanlo ligeramente con agua.
- Antes del moldeado, cepillen o peinen su cabello para asegurarse de que esté desenredado.
- Eviten que el cabello se seque demasiado. Un exceso de secado puede encrespar las puntas del cabello, con lo cual será difícil moldearlo.
- Los resultados que pueden obtener con su moldeador dependen de diferentes factores, tales como el grosor, la longitud y la estructura de su cabello.

El experimentar con cada accesorio les permitirá descubrir las posibilidades de moldeado para su tipo particular de cabello, y les ayudará a determinar cómo alcanzar los mejores resultados.

- Cuando usen el cepillo ancho de cerdas, tengan cuidado de no enredarlo en el cabello. Por ello, no lo enrollen más de 1'5 vueltas en el cabello y, cuando lo saquen, manténganlo lejos de la cabeza a fin de no coger el cabello ya moldeado.
- Pueden sacar el accesorio del cabello tan pronto como el cabello se note seco. El tiempo que se necesitará para ello variará según el grosor y la cantidad de cabello que se esté moldeando.
- Usen la posición II (posición máxima) cuando empiecen el moldeado. Conforme el cabello se vaya secando, pueden volver a la posición I. Para un resultado más duradero, pongan el moldeador en la posición Aire frío (Cool air)(*) durante un par de segundos antes de retirar el cepillo de su cabello.

El aire frío fijará la onda o el rizo, con lo cual su forma durará más tiempo.

- Paren siempre el aparato antes de quitar o poner los accesorios.

Accesorios

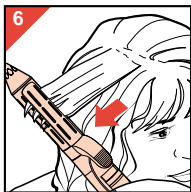
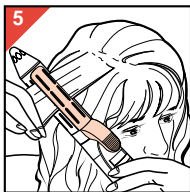
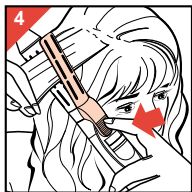

Tenacilla "Jumbo"

- Tomen un (fino) mechón de cabello y péinenlo cuidadosamente.
- Sostengan el mechón en una mano y el moldeador en la otra.
- Presionando la palanca (fig. 4), abran la pinza para el cabello.
- Coloquen el mechón entre la tenacilla y la pinza y suelten la pinza (fig. 5).
- Deslicen la tenacilla "Jumbo" hacia el extremo del mechón (fig. 6).

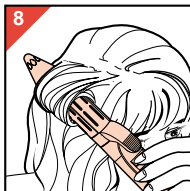
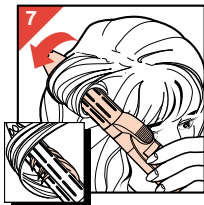

- Enrollen el cabello alrededor de la tenacilla "Jumbo". Asegúrense de que los extremos del cabello también se enrollan en la dirección correcta (fig. 7).
Nota : ¡Para hacer más bonito y estable el rizo u ondulación, y para que dure más tiempo!
- Pongan en marcha. Mantengan el moldeador en el cabello hasta que éste esté seco y caliente al tacto (fig. 8).
- Hagan girar el moldeador en dirección contraria hasta que la pinza pueda volver a abrirse (fig. 9)
Abran entonces la pinza y saquen la tenacilla "Jumbo" deslizando lateralmente.
- Para una mayor duración de los rizos y ondas, pongan en marcha el moldeador en su posición Aire Frío (Cool air)(*) para fijar el rizo y permitir que el cabello se enfríe antes de peinarlo o cepillarlo.

Cepillo para volumen

En cepillo para volumen es adecuado para el cabello lacio y ondulado de cualquier longitud. Su diseño especial asegura que el aire caliente es dirigido a la base del pelo.

Como resultado, el cabello es secado en una forma que asegura el volumen y el "cuerpo" óptimos y, además, el cabello puede ser moldeado. Por ejemplo, pueden rizar las puntas del cabello hacia fuera o hacia dentro. Este accesorio también puede ser usado para crear grandes ondas o rizos.

Volumen

- Inserten el cepillo para volumen en el cabello. Tocando la base del cabello, cepillen en dirección contraria a la del crecimiento del cabello. Hagan girar entonces el accesorio alejándose de la cabeza (fig. 10). El cabello será alzado y caerá levemente hacia atrás sobre la cabeza. De este modo, añadirán el máximo volumen a su cabello.

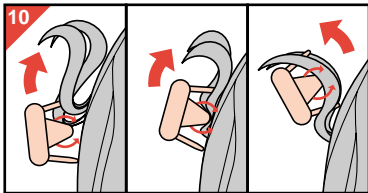

- Si el cabello está todavía húmedo, pueden mantener el cepillo para volumen quieto durante un momento antes de hacerlo girar alejándolo de la cabeza para sacarlo.

Cabello corto

- Apliquen el cepillo para volumen al cabello, colocando las púas tocando la base del cabello.



- Muevan el cepillo para volumen unos 2-3 cm hacia arriba a lo largo de la base del cabello (fig. 11).



- Hagan girar el accesorio alejándolo de la cabeza para sacarlo (fig. 12). Esto dará volumen y "cuerpo" a su cabello.

Cabello (semi)largo

- Tomen un mechón de cabello. Coloquen las púas del cepillo tocando la base del cabello. Muevan el cepillo para volumen en dirección contraria a la del crecimiento del cabello, tocando la base del cabello con el cepillo (fig. 13).



- Hagan girar el accesorio alejándolo de la cabeza para sacarlo (fig. 14).
- También pueden añadir volumen al cabello largo manteniendo su cabeza hacia abajo y cepillando el cabello con el cepillo para volumen en esta posición.



Cepillo ancho de cerdas y Cepillo de púas retráctiles

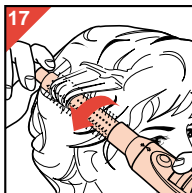

Para lograr rizos en cabello corto

- Usando un peine, dividan el cabello (fig.15) en mechones. No cojan demasiado cabello en un mechón.
- Pongan en marcha el aparato. Enrollen el cabello alrededor del cepillo en la dirección que deseen que vaya el rizo (fig. 16). Cuando usen el cepillo ancho de cerdas, asegúrense de que no se enrede en el cabello. Por ello, no lo hagan girar más de 1'5 vueltas en el cabello. Asegúrense de que el cabello esté enrollado de modo que forme ángulos rectos con la base del cabello (fig. 17). Ello les asegurará un volumen óptimo.
- Tan pronto como el cabello se note caliente al tacto, paren el aparato y quiten el cepillo del cabello.

Para lograr ondas en cabello largo

- Pongan en marcha el aparato. Tomen las puntas del cabello y enróllenlas en el cepillo en la dirección que deseen que vaya la onda (fig. 18).

El perfil resultante de la onda depende de la cantidad de cabello del mechón y del cepillo usado : El cepillo de púas retráctiles produce rizos más apretados y el cepillo de salidas grandes produce ondas mayores y más sueltas.

- Tan pronto como el cabello se note caliente al tacto, paren el aparato y quiten el cepillo de aire caliente del cabello.

- Dejen que las ondas o los rizos se enfríen antes de pasar los dedos, cepillar o peinar el cabello para darle su forma final.

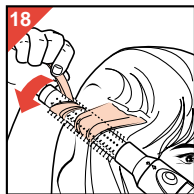

Para quitar el cepillo del cabello

• Cepillo ancho de cerdas :

Hagan girar cuidadosamente el moldeador en dirección contraria, justo lo suficiente para liberar el cabello sin estropear el rizo. Tengan cuidado de no coger el cabello ya moldeado, pues podría enredarse en el cepillo.

• Cepillo de púas retráctiles :

No es necesario hacer girar el moldeador en dirección contraria. Simplemente presionen y giren el botón de control en la dirección de las flechas (fig. 19) y las púas se retraerán.

- Deslicen la varilla metálica lateralmente fuera del rizo.

Ello asegura que el rizo no desordene o enrede, y proporciona unos resultados más duraderos.

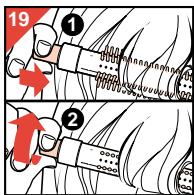

Limpieza

Los accesorios pueden limpiarse con un cepillo pequeño o con un paño seco.

Almacenamiento

El aparato puede colgarse de su anilla (fig. 20).

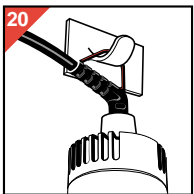

O seu novo Modelador Philips Salon Multi Styler foi especialmente concebido para lhe permitir criar bonitos penteados. É rápido e simples de usar. Esperamos que fique satisfeita com o seu Salon Multi Styler - o modelador com o qual pode fazer todos os penteados que desejar. Para obter os melhores resultados, deverá ler atentamente estas instruções antes de utilizar pela primeira vez. Abra a página 3 e consulte as ilustrações.

Importante



- **Antes de ligar o aparelho, verifique se a voltagem indicada na placa identificativa corresponde à tensão da sua casa ou do local onde o vai usar.**
- **Não utilize perto da água: banheiras, lavatórios ou bacias. Se, por qualquer razão, o aparelho cair dentro de água: desligue-o imediatamente. Depois, deite-o fora. Não deve voltar a utilizá-lo.**
- **Os acessórios devem estar sempre completamente secos (tanto no seu interior como exteriormente!) quando os encaixa no modelador.**
- **Desligue sempre o modelador antes de o poisar, mesmo que seja apenas por alguns instantes.**
- **Para maior segurança, aconselha-se a instalação de um dispositivo de corrente residual (RCD), com uma passagem de corrente não superior a 30 mA, no circuito eléctrico da sua casa de banho. Aconselhe-se com o seu electricista.**
- **Mesmo quando está desligado, o aparelho continua a ter corrente. Se não estiver a utilizá-lo, retire a ficha da tomada.**
- **Nunca obstrua a grelha de entrada do ar.**
- **Este produto está equipado com um dispositivo automático de protecção contra sobreaquecimentos. Se o modelador aquecer em demasia, desliga-se. Retire a ficha da tomada. Deixe arrefecer durante alguns minutos até voltar a utilizar. Contudo, verifique primeiro se a grelha não estará obstruída por cabelos, pêlos, etc. Se tiver dúvidas, consulte um distribuidor ou um Centro de Assistência Philips.**

- Verifique regularmente o estado do fio. Não o enrole à volta do modelador.
- O cabo de alimentação não pode ser substituído. Se estiver danificado, deverá deitar o aparelho fora.
- Para verificação ou reparações dirija-se sempre a um Centro de Assistência Philips autorizado. Reparações efectuadas por pessoal não qualificado poderão ser gravosas para o utilizador.

Descrição geral (fig. 1)

- A** Modelador
- B** Pinça Jumbo
- C** Escova de volume
- D** Escova de cerdas retrácteis com cabo metálico
- E** Escova grande de ar quente
- F** Comutador
 - 0 = Desligado ("Off")
 - = Ar frio
 - I = Saída de ar suave e quente para fácil modelação
 - II = Saída de ar mais forte e mais quente para modelação e secagem mais rápidas
- G** Suporte de borracha
- H** Grelha de entrada de ar removível
- I** Cabo de alimentação
- J** Botão para soltar os acessórios destacáveis
- K** Botão de controlo (para recolher ou alongar as cerdas retractéis)
- L** Argola de suspensão

Para fixar um acessório:

- Alinhe o acessório com o modelador, verificando se as setas do acessório estão na mesma direcção das setas do modelador. Carregue para encaixar (fig. 2).

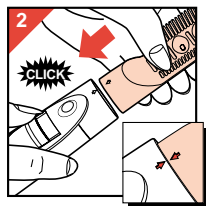

Para retirar um acessório:

- Carregue no botão de soltar enquanto puxa o acessório na direção da seta (fig. 3).

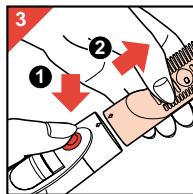

Utilização

- Não se esqueça que um bom corte de cabelo é meio caminho andado para um belo penteado.
- O Salon Multi Styler torna-se mais eficaz se o cabelo estiver ligeiramente húmido. Após a lavagem, enxugue o cabelo como habitualmente até ficar quase seco. Em seguida, comece a aplicar o modelador. Se o cabelo estiver já seco, humedeça-o ligeiramente com água.
- Antes de o modelar, escove ou penteie o cabelo de modo a deixá-lo totalmente desembaraçado.
- Não deixe o cabelo secar demasiado. Se isso acontecer, as pontas poderão ficar frisadas e, por conseguinte, difíceis de trabalhar.
- Os resultados obtidos com o seu Salon Multi Styler dependem de vários factores como, por exemplo, da espessura, do comprimento e da estrutura do seu cabelo.
Faça várias experiências até alcançar os resultados pretendidos e ficar ciente das inúmeras possibilidades oferecidas ao seu tipo de cabelo.
- Quando utilizar a escova grande de ar quente, não deixe que os cabelos se embaracem nas cerdas da escova. Para o evitar, não rode a escova mais do que uma volta e meia. Quando a retirar, mantenha a escova afastada da cabeça para não prender os cabelos que ficam por baixo da madeixa que está a trabalhar.
- Poderá retirar o acessório modelador logo que sentir o cabelo quente e seco. O tempo que este processo demora dependerá da espessura dos cabelos e da quantidade de cabelo em cada madeixa.
- Utilize a posição II (potência máxima) quando der início à modelação. À medida que o cabelo for secando, poderá mudar para a posição I. Para obter resultados mais duradouros, ligue o Salon Multi Styler na posição "Cold air" (ar frio) (●) durante alguns segundos antes de retirar a escova.
Ao arrefecer o cabelo, a onda ou o caracol prendem e conservam-se durante mais tempo.
- Antes de fixar e/ou retirar os acessórios, desligue sempre o aparelho.

Acessórios

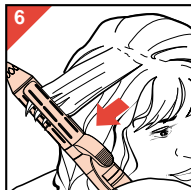
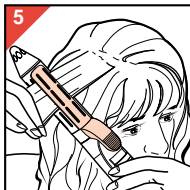
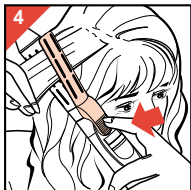

Pinça Jumbo

- Separe uma madeixa (fina) de cabelo e penteie-a.
- Segure a madeixa com uma mão e o modelador com a outra.
- Abra a pinça, fazendo pressão na mola (fig. 4).
- Coloque a madeixa de cabelo entre a pinça e a mola. Liberte a mola (fig. 5).
- Faça deslizar a pinça até à ponta da madeixa (fig. 6).

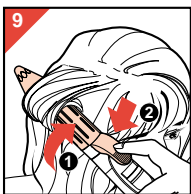
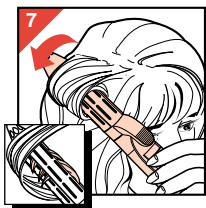

- Enrole o cabelo à volta da pinça Jumbo. As pontas do cabelo também devem ser enroladas na direcção pretendida (fig. 7).
Nota: Quanto mais fina for a madeixa, mais firme ficará o caracol e mais tempo se conservará!
- Ligue o modelador. Mantenha o modelador sobre o cabelo até sentir a madeixa seca e quente (fig. 8).
- Rode o modelador na direcção oposta até poder voltar a abrir a mola (fig. 9). Abra a mola e retire a pinça Jumbo fazendo-a deslizar para o lado.
- Para conservar os caracóis ou a ondulação durante mais tempo, ligue o modelador na posição de ar frio (•) para fixar o caracol e arrefecer o cabelo antes de o pentear ou escovar.

Escova de volume

A escova de Volume é indicada para cabelos lisos ou encaracolados de qualquer comprimento. O seu formato especial permite que o ar quente seja dirigido para o couro cabeludo, deixando o cabelo seco mas com volume e "corpo". O cabelo também pode ser trabalhado, por exemplo, enrolando as pontas para dentro ou para fora. Este acessório pode ser aplicado para fazer uma ondulação larga ou caracóis mais soltos.

Volume

- Introduza a escova de Volume nas madeixas de cabelo. Escove o cabelo no sentido contrário ao do seu crescimento, o mais perto possível do couro cabeludo. Rode o acessório e afaste-o da cabeça (fig. 10). O cabelo é levantado e cairá mais solto, ganhando, assim, mais volume.

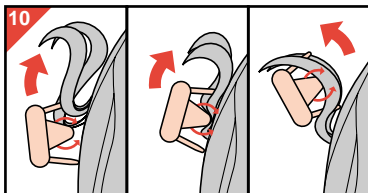

• Se o cabelo ainda estiver húmido, mantenha a escova de Volume na mesma posição durante alguns segundos antes de a rodar para a retirar.

Cabelos curtos

- Introduza a escova de Volume no cabelo, encostando os dentes ao couro cabeludo.

- Faça deslizar a escova de Volume para cima, ao longo do couro cabeludo, uns 2 a 3 cm (fig. 11).

- Retire a escova do cabelo (fig. 12). O cabelo ganhará, assim, volume e "corpo".



Cabelos médios

- Apanhe uma madeixa de cabelo. Encoste os dentes da escova ao couro cabeludo. Movimente a escova de Volume na direcção oposta ao crescimento do cabelo,



tocando o couro cabeludo com a escova (fig. 13).

- Rode a escova, afaste-a da cabeça e retire (fig. 14).

• Também poderá dar volume aos cabelos compridos se deitar a cabeça para baixo e escovar o cabelo nessa posição com a Escova de Volume.

Escova grande de ar quente e escova de cerdas retrácteis

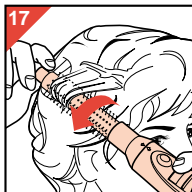
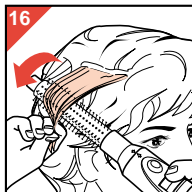

Criar caracóis em cabelos curtos

- Com um pente, divida o cabelo em secções (fig. 15). Não deixe muito cabelo em cada madeixa.

- Ligue o aparelho. Enrole o cabelo na escova, na direcção que pretender dar ao caracol (fig. 16). Quando utilizar a escova grande de ar quente, não a deixe embaraçar-se nos cabelos. A escova só deverá rodar uma volta e meia.

O cabelo deverá ser enrolado em ângulo recto com o couro cabeludo (fig. 17), de modo a ganhar maior altura e volume.

Logo que sentir o cabelo quente ao toque, desligue o aparelho e retire a escova da madeixa.

Criar ondas em cabelos compridos

- Ligue o aparelho. Segure as pontas do cabelo e enrole-as na escova na direcção que pretender dar à ondulação (fig. 18). A forma da ondulação



dependerá da quantidade e espessura do cabelo em cada madeixa, bem como do tipo de escova utilizado:

a escova de cerdas retrácteis cria caracóis mais apertados e a escova grande de ar quente cria uma ondulação mais solta e mais larga.

- Quando sentir o cabelo quente, desligue o aparelho e retire a escova com cuidado.
- Para que os caracóis e ondulação se mantenham por mais tempo, deixe arrefecer um pouco antes de passar o pente, a escova ou os dedos.

Para retirar a escova do cabelo

• Escova grande de ar quente

- Com cuidado, rode a escova na direcção oposta, apenas o suficiente para soltar o cabelo sem desmanchar o caracol. Tenha cuidado para não prender e embaraçar os cabelos que estiverem por debaixo da escova.

• Escova de cerdas retrácteis

- Não é preciso rodar a escova na direcção contrária. Basta puxar e rodar o botão de retracção das cerdas na direcção das setas (fig. 19). As cerdas recolhem.
- Faça deslizar a barra metálica para fora do caracol. Assim, o caracol não se desmanchará nem ficará embaraçado nas cerdas, conservando-se durante muito mais tempo.

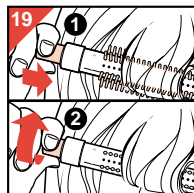

Limpeza

Os acessórios podem ser limpos com uma escova pequena ou um pano seco.

Arrumação

O aparelho poderá ser pendurado pela argola de suspensão (fig. 20).

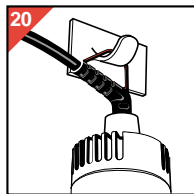

Deres nye Philips Salon Multi Styler er specielt udviklet til at skabe de flotteste styling resultater, og den er både nem og hurtig at bruge. Vi håber De vil få stor glæde af Salon Multi Styleren, med hvilken man kan skabe præcis den frisure, man ønsker.

For at opnå de bedste resultater beder vi Dem venligst læse denne brugsanvisning grundigt igennem, før apparatet tages i brug. Se også illustrationerne på side 3.

Vigtigt.



- Før styleren tages i brug, kontrolleres det, at spændingsangivelsen på typeskiltet svarer til den lokale netspænding.
- Brug aldrig apparatet i nærheden af vand i f.eks. badekar, håndvaske etc.
Hvis styleren ved en fejltagelse falder ned i vand, tages stikket øjeblikkeligt ud af stikkontakten, hvorefter apparatet må kasseres. Det må aldrig anvendes igen.
- Sørg altid for, at tilbehørsdelene er helt tørre - både ind- og udvendigt - før påsætning.
- Sluk altid for styleren hvis De lægger den fra Dem, også selvom det kun er for et kort øjeblik.
- Som ekstra sikkerhed tilrådes det kun at tilslutte apparatet til en stikkontakt, der er beskyttet med HFI-relæ (30mA). Rådfør Dem eventuelt med Deres el-installatør.
- Selvom der er slukket for afbryderen på styleren, er der stadig strøm til apparatet. Tag derfor altid stikket ud af stikkontakten, når styleren ikke bruges.
- Blokér aldrig for luftindtaget.
- Apparatet er forsynet med en sikring mod overophedning. Hvis det bliver for varmt, slukker det automatisk. Tag stikket ud af stikkontakten. Efter nogle få minutters afkøling kan styleren anvendes igen men kontrollér først, at luftindtaget ikke er blokeret af fnug, hår eller lignende. Er De i tvivl, venligst kontakt Deres forhandler eller Philips.
- Kontrollér regelmæssigt, at netledningen ikke er beskadiget. Rul aldrig ledningen op omkring styleren.

- Apparatets netledning kan ikke udskiftes. Hvis den beskadiges, skal apparatet kasseres.
- Hvis styleren skal undersøges eller repareres, bedes De venligst henvende Dem til Philips, da en ufaglig og dårlig reparation kan være til fare for brugeren af apparatet.

Generel beskrivelse (fig. 1).

- A** Motorenhed/håndtag.
- B** Jumbo-krøllejern.
- C** Volumen-børste.
- D** Pigrulle med ud/indtrækkelige pigge og metalcylinder.
- E** Stor varmluftsborste.
- F** Afbryder.
 - 0 = Slukket.
 - = Kold luft.
 - I = Moderat luftstrøm til lettere hårstyling.
 - II = Kraftig, varm luftstrøm til hurtig styling og hårtørring.
- G** Gummistøtte.
- H** Aftageligt luftindtagsgitter.
- I** Drejelig ledning.
- J** Udløserknop til aftagning af tilbehør.
- K** Kontrolknop til ud/indtrækning af piggene i pigrullen.
- L** Opbevaringskrog.

Påsætning af tilbehør.

- Anbring tilbehørsdelen, så pilene på tilbehør og apparat er lige overfor hinanden og tryk derefter på plads (fig. 2).

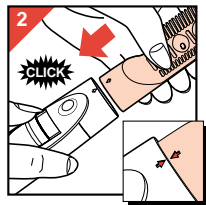

Aftagning af tilbehør.

- Tryk på udløserknappen og træk tilbehøret af i pilens retning (fig. 3).

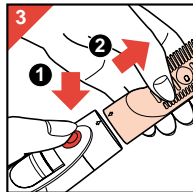

Sådan bruges styleren.

- Husk, at et velklippet hår er grundlaget for en god efterbehandling af håret.
- Salon Multi Styleren er mest effektiv, når håret er let fugtigt. Efter hårvask tørres håret på normal måde med et håndklæde, til det er næsten tørt. Herefter bruges styleren. Hvis håret er tørt, fugtes det let med lidt vand.
- Før stylingen påbegyndes, børstes eller redes håret godt igennem, så det ikke er filtret.
- Pas på at håret ikke er for tørt. Overtørring kan få håret til at kruse og dermed gøre det sværere at sætte.
- De resultater, man kan opnå med Salon Multi Styleren, afhænger af forskellige faktorer, f.eks. hårets tykkelse, længde og struktur. Ved at prøve sig frem med de forskellige tilbehørsdele, finder man hurtigt ud af, hvordan man bedst opnår et flot resultat og hvor mange forskellige muligheder, der findes.
- Når De bruger den store varmluftbørste, skal De passe på, at den ikke filtrer sig ind i håret. Rul derfor kun håret halvanden gang rundt om børsten. Når den tages ud af håret, trækkes den væk fra hovedbunden, så børsten ikke samtidig får fat i de underliggende hår.
- Man kan tage tilbehøret ud af håret, så snart det føles tørt. Hvor lang tid, det tager, afhænger af hårets tykkelse og hvor stor hårløse, der styles.
- Star med at bruge styleren i maksimum stilling (II). Efterhånden som håret tørrer, kan man skifte til stilling I. Det mest holdbare resultat opnås ved at afslutte med kold luft (•) i et par sekunder, inden børsten tages ud af håret. Derved "fastfryses" krøllen, hvilket gør den mere holdbar.
- Sluk altid for styleren, inden tilbehøret tages af/sættes på.

Tilbehør.

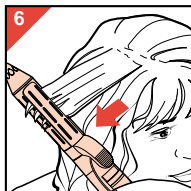
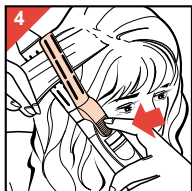

Jumbo-krøllejernet.

- Tag fat i en (lille) hårløk og red den godt igennem med en kam.
- Hold fast i hårløkken med den ene hånd og hold styleren i den anden.
- Luk klemmen op ved tryk på clipsen (fig. 4).
- Sæt hårløkken ind mellem krøllejern og klemme og slip clipsen (fig. 5).
- Træk krøllejernet ud mod hårspidserne (fig. 6).

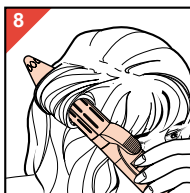
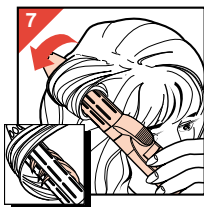

- Rul håret op omkring Jumbo-krøllejernet. Vær omhyggelig med at få de yderste spidser rullet med samme vej som resten af hårløkken (fig. 7). Bemærk: Jo tyndere hårløkken er, desto fastere bliver krøllen, og jo længere holder den!
- Tænd for styleren og hold den inde i håret, til det er tørt og føles varmt (fig. 8).
- Rul styleren ud igen ved at dreje den i modsat retning til klemmen igen kan åbnes (fig. 9). Luk klemmen op og træk Jumbo-krøllejernet sidelæns ud af håret.
- Før styleren tages ud af håret, sættes den i "koldlufts"-stilling (•), så krøllen "fastfryses" og håret afkøles. Derved holder krøllen længere. Til slut redes eller børstes håret.

Volumen-børste.

Volumen-børsten er velegnet til både glat og krøllet hår af enhver længde. Dens helt specielle design gør, at den varme luft ledes direkte ind til hovedbunden. Derved tørres håret, så det får optimalt løft og fylde. De kan også style håret, f.eks. kan hårspidserne bukkes ud- eller indad. Volumen-børsten kan også bruges til at lave store krøller og bølger i håret.

Volumen.

- Sæt Volumen-børsten ind i håret. Børst håret imod dets vækstretning. Sørg for at børsten kommer helt ind til hovedbunden. Drej så børsten udefter, d.v.s. væk fra hovedbunden (fig. 10). Håret løftes nu og falder derefter blødt tilbage. På den måde får håret optimal fylde.

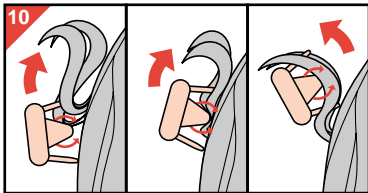

- Hvis håret stadig er fugtigt, kan man holde Volumen-børsten stille inde ved hovedbunden et øjeblik, inden børsten trækkes ud.

Kort hår.

- Sæt Volumen-børsten ind i håret så børstepiggene hviler mod hovedbunden.
- Før børsten 2-3 cm opad langs hovedbunden (fig. 11).
- Drej børsten udefter, d.v.s. væk fra hovedbunden, så den trækkes ud af håret (fig. 12). På den måde får håret løft og fylde.



(Halv)langt hår.

- Tag fat i en hårløk. Sæt børsten ind så piggene rører hovedbunden. Bevæg Volumen-børsten imod hårets vækstretning medens den stadig rører ved hovedbunden (fig. 13).



- Drej børsten udefter, d.v.s. væk fra hovedbunden, så den trækkes ud af håret (fig. 14).

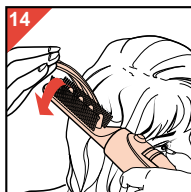

• De kan også give langt hår ekstra fylde ved at holde hovedet nedad, mens håret børstes igennem med Volumen-styleren.

Den store varmluftsbørste og pigrullen med ud/indtrækkelige pigge.

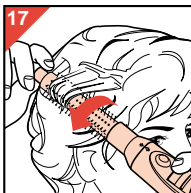

Krøller i kort hår.

- Del håret op i hårløkker med en kam (fig. 15). Tag ikke for meget hår op ad gangen.

- Tænd for styleren. Rul håret op omkring børsten i den ønskede retning (fig. 16). Når De bruger den store børste, skal De passe på, at den ikke filtrer sig ind i håret. Drej den derfor kun hårløkkerne halvanden gang rundt om børsten.

Sørg for at håret rulles vinkelret mod på hovedbunden (fig. 17). Derved får håret optimalt løft og fylde.

- Når håret føles varmt, slukkes styleren, og børsten tages ud af håret.

Bølger i langt hår

- Tænd for styleren. Tag fat i hårspidserne og rul op omkring børsten i den ønskede retning (fig. 18). Bølgens endelige facon afhænger af hårløkkens tykkelse og den børste, der bruges.

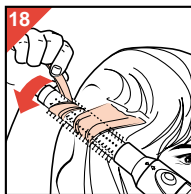

Børsten med de ud/indtrækkelige pigge laver fastere krøller, medens den store varmluftsborste laver løsere og større krøller.

- Når håret føles varmt, slukkes stycleren, og varmluftsborsten tages forsigtigt ud af håret.
- Lad altid krøllerne eller bølgerne køle af inden håret til slut redes eller børstes.

Sådan tages børsten ud af håret.

• Den store varmluftsborste.

- Drej forsigtigt stycleren i den modsatte retning så den akkurat lige kan trækkes ud af håret uden at ødelægge krøllen. Pas på, at børsten ikke samler underliggende hår op, da den derved kan risikere at blive filtret ind i håret.

• Pigrullen med ud/indtrækkelige pigge.

- Det er ikke nødvendigt at dreje stycleren i modsat retning. Tryk blot ind på udløserknappen og drej den i pilens retning (fig. 19). Piggene trækkes nu ind, og stycleren kan derefter trækkes ud af håret.
- Træk stycleren sidelæns ud af krøllen, så den ikke bliver ødelagt eller filtret. Krøllerne holder hermed længere.

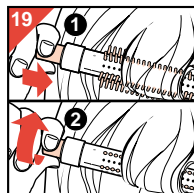

Rengøring.

Børsterne kan rengøres med en lille børste eller en tør klud.

Opbevaring.

Apparatet opbevares nemt og praktisk ved at hænge det i den lille krog (fig. 20).

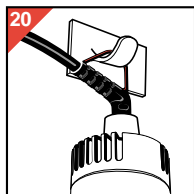

Norsk

Deres nye Philips Salon Multi Styler er spesielt designet for å gi flotte frisyre. Den er rask og lett å bruke. Vi håper De vil like å bruke Deres nye varmluftsborste - med børsten kan De lage enhver ønsket frisyre. For å oppnå de beste resultater, vennligst les bruksanvisningen nøye før bruk. Se også illustrasjonene på side 3.

Viktig



- **Kontroller før bruk at spenningen på typeplaten stemmer overens med nettspenningen i Deres hjem.**
- **Bruk ikke produktet nær eller over badekar, vaskeservanter etc. som inneholder vann. Hvis produktet av en eller annen grunn har falt i vann: Ta umiddelbart ut nettleidingen. Kast så produktet. Det må ikke brukes igjen.**
- **Forsikre Dem alltid om at tilleggsutstyret er helt tørt (også innvendig), før de festes til hovedenheten.**
- **Slå alltid av apparatet før det legges ned, selv om det bare er for et kort øyeblikk.**
- **For ekstra sikkerhet anbefales det å installere en jordfeilbryter. Spør Deres elektriker om råd.**
- **Selv om apparatet er slått av er spenningen fortsatt til stede. Trekk alltid ut nettleidingen når apparatet ikke er i bruk.**
- **Dekk ikke over luftinntaket.**
- **Dette produktet er utstyrt med en automatisk overopphetingssikring. Hvis apparatet blir overopphetet vil det slå seg av. Trekk ut nettleidingen. Etter noen minutters nedkjøling kan apparatet brukes igjen. Før apparatet brukes igjen, undersøk luftinntaket for mulig tilstopping av støv, hår etc. I tvilstilfelle ta kontakt med Deres forhandler eller Philips Service Senter.**
- **Kontroller regelmessig nettleidingen til apparatet. Snurr ikke ledningen rundt apparatet.**
- **Nettleidingen på dette apparatet kan ikke byttes. Hvis nettleidingen er skadet må apparatet kastes.**
- **For undersøkelse eller reparasjoner henvend Dem alltid til et autorisert Philips Senter. Ukvalifiserte reparasjoner kan føre til ekstrem fare for brukeren.**
- **Avkjøl apparatet før det settes bort.**

Beskrivelse (fig. 1)

- A** Hovedenhet
- B** Stor krølltang
- C** Volumbørste
- D** Børste med tilbaketrekkbar bust og metallrør
- E** Stor børste
- F** Bryter
 - 0 = Av
 - = Kaldluft
 - I = Svak varmluftsstrøm for lett frisering
 - II = Sterkere og varmere luftstrøm for rask frisering og tørking
- G** Gummifot
- H** Avtagbar luftinntaksgrill
- I** Dreibart ledningsfeste
- J** Utløserknapp for skifting av tilleggsutstyr
- K** Kontrollknapp for busten (for å trekke tilbake eller skyve frem busten)
- L** Hengeløkke

Feste av tilleggsutstyr

- Sett tilleggsutstyret rett på hovedenheten og pass på at pilene på tilleggsutstyret og hovedenheten stemmer overens. Press sammen (fig. 2).

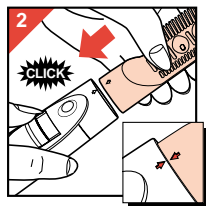

Fjerning av tilleggsutstyr

- Samtidig som utløserknappen presses ned, trekk tilleggsutstyret i pilens retning (fig. 3).

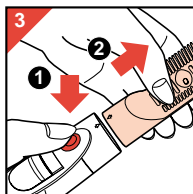

Slik brukes produktet

- Husk at en god hårklipp er basis for en god frisyre.
- Varmluftsbørsten er mest effektiv hvis håret er fuktig.
Hvis håret er helt vått (etter vask) tørk det på normal måte til det er nesten tørt. Begynn deretter å bruke varmluftsbørsten. Hvis håret er tørt, fukt det lett med vann.
- Før De bruker børsten eller krølltangen i håret, forsikre Dem om at håret er fritt for floker.
- Forhindre at håret blir for tørt og stivt under frisering.
Overtørking kan resultere i flisete hårtupper som gjør håret vanskelig å forme.
- Resultatene som oppnås med varmluftsbørsten er avhengig av forskjellige faktorer. F.eks. hårets tykkelse, lengde og hårets struktur. Eksperimenter med hvilke muligheter hvert tilleggsutstyr har og hvordan de ønskede resultater best kan oppnås for Deres hårtype.
- Ved bruk av den store børsten, vær forsiktig så den ikke setter seg fast i håret. Vri derfor ikke børsten mer enn 1,5 gang. Når den fjernes, hold den vekk fra hodebunnen slik at den ikke tar tak i underliggende hår.
- Tilleggsutstyret kan fjernes fra håret så snart det føles tørt. Tiden det tar for å oppnå dette vil variere med tykkelsen på håret og størrelsen på hårlokken som formes.
- Bruk innstilling II (maksimum innstilling) når De starter friseringen. Når håret blir tørrere kan De sette bryteren til innstilling I. For å oppnå resultater som varer lenger sett varmluftsbørsten til posisjon "Kaldluft" • i noen sekunder før børsten fjernes fra håret. Bølgen eller krøllen vil på denne måten fikseres og håret vil holde sin form lenger.
- Slå alltid av apparatet før tilleggsutstyr settes på eller tas av.

Tilleggsutstyr

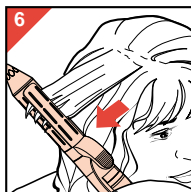

Stor krølltang

- Ta en (liten) hårlokk og gre den forsiktig.
- Hold hårlokken i en hånd og varmluftsborsten i den andre.
- Åpne tangen ved å klemme på knappen (fig. 4).
- Plasser hårlokken i tangen og slipp knappen (fig. 5).
- Skyv tangen til enden av hårlokken (fig. 6).

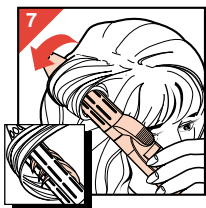

- Snurr håret rundt den store tangen. Forsikre Dem om at hårendene også er snurret i ønsket retning (fig. 7).
NB! Finere hårlokk gir en fastere krøll som vil vare lenger.
- Slå apparatet på. Hold varmluftsborsten i håret til håret føles varmt og tørt (fig. 8).
- Vri varmluftsborsten i motsatt retning til klemmen kan åpnes igjen (fig. 9). Åpne klemmen og fjern den store krølltangen ved å trekke den ut sidelengs.
- For å få krøller og bølger til å vare lenger, velg posisjon "kaldluft" (•) for å fiksere krøllene, og la håret avkjøles før det børstes eller gres.

Volumbørste

Volumbørsten er anvendelig for rett og bølget hår uansett lengde. Den er spesielt designet for å sikre at varmluften er rettet mot hodebunnen. Som et resultat: Håret er tørket på en måte som sikrer optimalt volum og fylde. Håret kan også friseres. F.eks. kan De krølle hårendene utover eller innover. Dette tilleggsutstyret kan også brukes til å lage store krøller og bølger.

Volum

- Sett volumbørsten i håret. Børst mot hårets vekstretning, berør hodebunnen med børsten. Vri tilleggsutstyret vekk fra hodet (fig. 10). Håret vil løftes og falle lett tilbake mot hodet. På denne måten vil håret få maksimum volum.

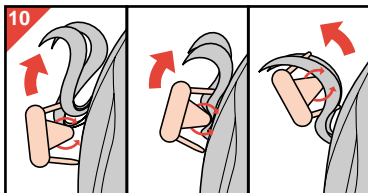

- Hvis håret fortsatt er fuktig kan De holde volumbørsten rolig et øyeblikk før De vrir den vekk fra hodet for å fjerne den.

Kort hår

- Sett volumbørsten i håret med pinnene til børsten mot hodebunnen.
- Beveg volumbørsten oppover langs hodebunnen 2-3 cm (fig. 11).
- Vri tilleggsutstyret vekk fra hodet for å fjerne det (fig. 12). Dette vil gi håret volum og fylde.



Halvlangt hår

- Ta en hårløkk. Sett pinnene til volumbørsten mot hodebunnen.

Beveg volumbørsten mot hårets vekstretning, berør hodebunnen med børsten (fig. 13).



- Vri tilleggsutstyret vekk fra hodet for å fjerne det (fig. 14).

• De kan også tilføre volum til langt hår, ved å holde hodet ned og børste håret med varmluftsbørsten i denne posisjonen.

Stor børste og børste med tilbaketrekkelig bust

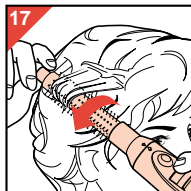
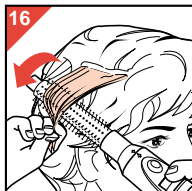

Lage krøller og volum i kort hår

- Bruk en kam, del håret i seksjoner (fig. 15). Ta ikke for mye hår i hver seksjon.

- Slå på apparatet. Rull håret rundt børsten i ønsket retning (fig. 16). Når De bruker den store børsten, forsikre Dem om at den ikke setter seg fast i håret. Vri derfor ikke børsten mer enn 1,5 gang.

Forsikre Dem om at håret er krøllet i rett vinkel i forhold til hodebunnen (fig. 17). Dette vil gi håret maksimalt løft og volum. Så snart håret kjennes varmt, slå av apparatet og fjern børsten fra håret.

Lage bølger i langt hår

- Slå på apparatet. Ta hårendene og rull det rundt børsten i ønsket retning (fig. 18).

Bølgens størrelse og form avhenger av mengden hår i den seksjonen og børsten: Børsten med tilbaketrekkelig bust for tette krøller og den store børsten for løsere og større bølger.

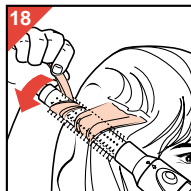

- Så snart håret føles varmt, slå av apparatet og fjern forsiktig varmluftsbørsten fra håret.
- For lengre holdbarhet av bølger og krøller, la håret avkjøles før det børstes eller gres ut til sin endelige form.

Fjerning av børsten fra håret

- Børste med stor diameter
- Vri forsiktig varmluftsbørsten i motsatt retning, akkurat nok til å frigjøre håret uten å ødelegge krøllen. Vær forsiktig så den ikke tar tak i underliggende hår, børsten kan sette seg fast.
- Børste med tilbaketrekkbar bust
- Det er ikke nødvendig å rotere børsten i motsatt retning. Bare trykk og vri kontrollknappen i pilens retning (fig. 19) og busten vil bli trukket tilbake.
- Trekk børsten sidelengs ut av håret. Dette gjør at krøllen ikke ødelegges og gir lengre holdbarhet.

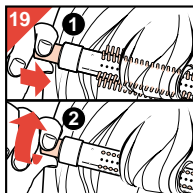

Rengjøring

Børstene kan rengjøres med en liten børste eller en tørr klut.

Oppbevaring

Apparatet kan henges fra løkken (fig. 20).

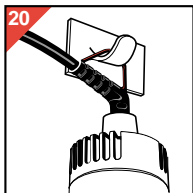

Din nya Philips Salon Multi Styler är speciellt formgiven för att ge dig ett vackert hår. Det går fort och lätt att använda den. Vi hoppas du kommer att tycka om att använda din Multi Styler - hårstyler med vilken du kan skapa alla slag av frisyler.

För att uppnå bästa resultat, börja med att läsa hela bruksanvisningen och studera noggrant bilderna på sid 3.

Spara bruksanvisningen! Spara köpbevis och kvitto!

Viktigt



- **Före användning, kontrollera att den spänning (V = Volt) som finns angiven på apparatens typskylt överensstämmer med den aktuella nätspänningen. Om de inte stämmer, vänd dig till inköpsstället.**
- **Stylern får endast användas i torra rum. Använd inte stylern nära badkar, handfat, simbassäng eller liknande. Skulle stylern falla i vatten blir den obrukbar. Drag ut stickproppen ur vägguttaget innan du tar upp den! Stylern skall därefter kasseras.**
- **De löstagbara tillbehören skall vara alldeles torra, även inuti, när de sätts på stylern.**
- **Stäng av stylern innan du lägger den ifrån dig, även om det bara gäller ett kort ögonblick.**
- **Stylern skall användas i torra rum. I våtutrymmen såsom badrum eller duschrum får den användas endast om den ansluts till ett 220/240 V vägguttag med jordfelsbrytare (brytströmmen bör inte överstiga 30 mA) (ej 110 V rakuttag) installerat i detta rum enligt gällande föreskrifter. Kontakta behörig elektriker för närmare information.**
- **Stylern får inte användas i våtutrymmen om den är ansluten till eluttag utanför våtutrymmet, t ex via skarvsladd!**
- **Även om stylern är avstängd så har elektriciteten ej stängts av. Drag därför alltid ut stickproppen ur vägguttaget när du inte använder stylern.**
- **Täpp aldrig till luftintaget.**

- **Stylern är försedd med ett automatiskt överhettningsskydd.** Tilltäppta insugnings- och utblåsningsöppningar kan medföra att stylern överhettas. Vid överhettning träder överhettningsskyddet i funktion och stänger av stylern. Drag då ut stickproppen ur vägguttaget. Kontrollera att gallret vid insugningsöppningen baktill på stylern inte är igentäppt av damm eller hår. När stylern kallnat kan den åter startas. Låt någon av Philips auktoriserade serviceverkstäder kontrollera stylern om du är tveksam.
- **Kontrollera sladden regelbundet.** Linda inte upp sladden runt stylern.
- **Sladden på stylern kan ej bytas.** Om sladden skadas ska stylern kasseras.
- **Låt stylern kallna innan du lägger undan den.**
- **För kontroll eller reparation, kontakta alltid serviceverkstad rekommenderad av Philips.** Okvalificerad reparation kan vara farlig för användaren.

Apparatens delar, fig 1

- A Styler**
- B Jumbotång**
- C Volymborste**
- D Rundborste av metall med indragbara piggar**
- E Stor rundborste**
- F Startknapp**
 - 0 = avstängd
 - = sval luft
 - I = Svag varmluft för uppfräschning och formning.
 - II = Stark och varmare luftström för snabb formning och torkning.
- G Stöd av gummi**
- H Luftintag med löstagbart galler**
- I Sladd med roterbart fäste**
- J Lossningsknapp för tillbehören**
- K Knapp för att dra in eller skjuta ut piggarna på rundborsten**
- L Upphängningsögla**

Sätta fast tillbehören:

Sätt stylern och tillbehöret mot varandra så att pilen på tillbehöret möter pilen på stylern. Tryck ihop delarna tills de fäster med ett klick, fig 2.

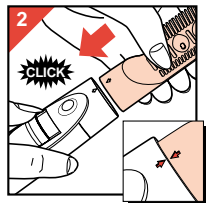

Lossa tillbehöret:

Håll lossningsknappen intryckt och drag ut tillbehöret, fig 3.

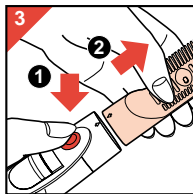

Användning

- Kom ihåg att förutsättningen för en lyckad frisyr är att håret är välklippt.
- Din Salon Multi Styler är effektivast om håret är lätt fuktigt. Detta har särskilt stor betydelse om du skall lägga en helt ny frisyr. Om håret är vått, t ex efter tvätt, bör det torkas handdukstorr. Om håret är torrt, fukta det lätt med vatten. Du kan även använda stylern på torrt hår för att fräscha upp en redan färdig frisyr.
- Innan du börjar forma frisyren, borsta eller kamma igenom håret så att det blir helt slätt.
- Undvik att torka håret för mycket. Övertorkning kan resultera i krusiga hårtoppar vilka är svåra att forma.
- Det resultat du kan nå med stylern beror på flera olika faktorer, såsom hårets tjocklek, längd och hur mycket hår du tar med i varje hårlänk. Prova dig fram tills du vet vilka möjligheter vart och ett av tillbehören ger och hur de bäst skall användas för att ge bra resultat.
- Var försiktig när du använder den stora borsten så du inte trasslar in den i håret. Vrid därför inte stylern mer än 1½ varv. När du tar bort borsten håll ut den från huvudet, så den inte plockar upp underliggande hår.
- Du kan avlägsna tillbehöret från håret så snart det känns torrt. Den tid som behövs för att torka håret beror på tjockleken samt den mängd hår som ska formas.
- Använd läge II (maxläge) när du börjar formningen. När håret blir torrare kan du koppla om till läge I. För att få ett hållbart resultat, koppla om till svalluft (•) i några sekunder

innan du tar ut borsten ur håret. På så sätt fixeras locken eller vågen och håret behåller sin form under längre tid.

- Kom ihåg att alltid stänga av stylern innan du tar bort eller sätter i tillbehören.

Tillbehören

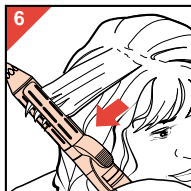
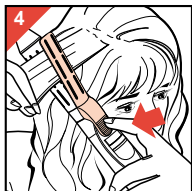

Jumbotången

- Tag en liten hårlock och kamma den noga.
- Håll locken i en hand och stylern i den andra.
- Öppna tången genom att trycka på handtaget, fig 4.
- Placera locken i öppningen och släpp handtaget, fig 5.
- För ut tången till lockens ytterände, fig 6.

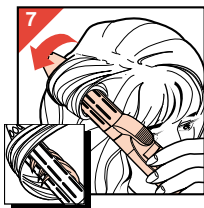

- Linda upp håret runt jumbotången. Se till att även hårtopparna lindas med i samma riktning, fig 7.
Märk: Ju mindre lock, desto stadigare lock och ju längre kommer den att hålla.
- Koppla på stylern. Håll den i håret tills håret känns torrt och varmt, fig 8.
- Vrid stylern åt motsatt håll tills det går att öppna tången igen, fig 9. Då öppnar du jumbotången och tar bort den genom att dra ut den åt sidan.

- Resultatet blir hållbarare om du avslutar med att blåsa svalluft (läge •) i håret och låter det kallna innan du slutligen kammar och borstar frisyren.

Volymborsten

Volymborsten passar i rakt och vågigt hår av olika längd. Den är speciellt framtagen så att den varma luften skall riktas mot hårbotten. Resultatet blir att håret torkar så att det får volym och form. Det går också att forma håret. Till exempel kan du locka hårtopparna utåt eller inåt. Tillbehöret kan också användas för att göra större lockar och vågor.

Volym

- Sätt in volymborsten i håret. Borsta i riktning mot hårväxten så att borsten når hårbotten. Vrid sedan ut stylern från huvudet, fig 10. I och med detta lyfts håret och faller mjukt tillbaka mot huvudet och håret får maximal volym.

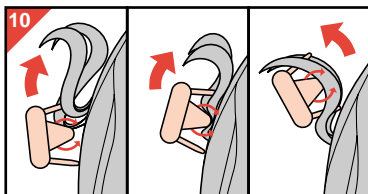

- Om håret fortfarande är fuktigt kan du hålla kvar volymborsten en liten stund innan du fortsätter och vrider ut den ur håret.

Kort hår

- Sätt in volymborsten i håret med borstens piggar mot hårbotten.
- Rör volymborsten ett par tre centimeter uppåt längs hårbotten, fig 11.
- Vrid stylern i riktning från huvudet och ta bort den, fig 12. Detta ger håret volym och form.



Halvlångt hår

- Tag en hårlock. Placera borstens piggar mot hårbotten. För sedan volymborsten i riktning mot hårväxten och så att borsten rör hårbotten, fig 13.
- Vrid slutligen stylern från huvudet för att avlägsna den, fig 14.
- Du kan även få volym i långt hår genom att hålla huvudet nedåt och borsta håret i det läget.



Stora rundborsten och borsten med indragbara pinnar

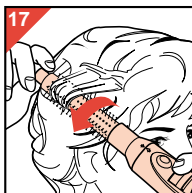
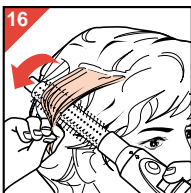

Göra lockar i kort hår

- Tag en kam och dela upp håret i länkar, fig 15. Tag inte för mycket hår för varje lock.
 - Koppla på stylern och rulla upp håret runt borsten. Rulla åt det håll du vill ha locken, fig 16. När den stora rundborsten används var försiktig så att den inte trasslar in sig i håret. Vrid den därför inte mer än 1½ varv i håret.
- Se till att du rullar håret i rät vinkel mot hårbotten, fig 17. Detta ger håret optimalt lyft och volym.
- Stäng av stylern så fort håret känns varmt och ta bort borsten ur håret.

Göra vågor i långt hår

- Koppla på stylern. Tag toppen av en hårlänk och linda i önskad riktning upp den på borsten, fig 18. Vågans form blir beroende av hur mycket hår du tagit och vilken borste du använder. Borsten med de indragbara piggarna ger tätare lockar och med

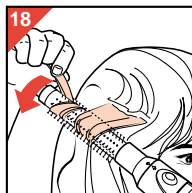

- den större borsten blir det lösare och större vågor.
- Stäng av stylern när håret känns varmt och ta försiktigt ut borsten ur håret.
 - Resultatet blir hållbarare om håret får kallna innan du slutligen kammar och borstar eller formar frisyren med fingrarna.

Lösgöra borsten från håret

• Den stora rundborsten

- Vrid rundborsten försiktigt åt motsatt håll precis så mycket som behövs för att håret skall lossna utan att locken förstörs. Var försiktig så att inte borsten tar med underliggande hår eftersom detta kan få borsten att fastna i håret.

• Rundborsten med indragbara piggar

- Det är inte nödvändigt att vrida den här borsten åt motsatt håll.

Tryck bara på indragningsknappen och vrid i pilens riktning så dras piggar in borsten, fig 19.

- Drag borsten åt sidan ut ur locken. På detta sätt förblir locken orörd och hållbarheten ökar.

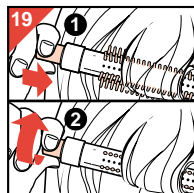

Rengöring

Borstarna kan rengöras med en liten borste eller torkas med en torr trasa.

Förvaring

Stylern kan hängas upp i öglan vid sladdfästet, fig 20.

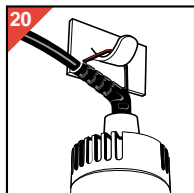

Uusi Philips Salon Multi Styler muotoilee hiukset kauniiksi kampaukseksi. Se on nopea ja helppo käyttää. Toivottavasti olet tyytyväinen Salon Multi Stylerin käyttöön. Ennen aloittamista kannattaa lukea käyttöohje huolellisesti ja katsoa samalla auki taitettavat kuvasivu 3.

Tärkeää



- Tarkista ennen laitteen käyttöönottoa, että sen arvokilven jännitemerkintä vastaa paikallista verkkojännitettä.
- Älä kasta laitetta! Älä käytä laitetta vettä täynnä olevan pesualtaan, kylpyammeen yms. päällä tai välittömässä läheisyydessä.
Älä nosta veteen pudonnutta sähkölaitetta ylös, ennen kuin pistotulppa on irrotettu pistorasiasta. Hävitä sen jälkeen laite. Sitä ei enää saa käyttää.
- Varmista aina, että lisäosat ovat aivan kuivat (myös sisäpuolelta!), ennen kuin kiinnität ne runkoon.
- Katkaise aina laitteen toiminta, ennen kuin lasket sen kädestä edes hetkeksi.
- Vaikka laitteen toiminta on katkaistu, virta on edelleen kytketty. Irrota aina pistotulppa pistorasiasta, kun laitetta ei käytetä.
- Älä peitä ilmanottoaukkoa.
- Laitteessa on automaattinen lämpötilanrajoitin. Jos laite kuumenee liikaa, se lakkaa toimimasta. Irrota pistotulppa pistorasiasta. Kun laite on jäähtynyt muutaman minuutin, sitä voidaan taas käyttää. Tarkista ennen uudelleen käynnistystä, että ilmanottoaukossa ei ole nukkaa, hiuksia yms. Kysy tarvittaessa neuvoa myyjältä tai Philipsin asiakaspalvelusta.
- Jos tämän laitteen verkkoliitosjohto vaurioituu, on johto korvattava erikoisjohdolla. Ota yhteys lähimpään Philips-myyjään tai Philipsin asiakaspalveluun.
- Laite on aina toimitettava tarkistusta tai korjausta varten Philipsin valtuuttamaan huoltoon. Väärin tehty korjaus saattaa vaarantaa käyttäjän turvallisuuden.

- Anna laitteen jäähtyä, ennen kuin laitat sen säilytyspaikkaan.
- Älä irrota pistotulppaa pistorasiasta johdosta vetämällä.
- Älä kannu laitetta johdosta.
- Pidä huoli, etteivät terävät kulmat, kuumuus tai kemikaalit pääse vahingoittamaan liitosjohtoa.
- Älä taivuta liitosjohtoa tiukalle mutkalle.
- Tarkista laitteen liitosjohdon kunto säännöllisesti.
- Älä jätä laitetta lasten ulottuville.
- Varo laitteen kuumaa pintaa, laitteesta purkautuvaa kuumaa ilmaa tai höyryä.

Laitteen osat (kuva 1)

- A** Runko
- B** Piippausosa
- C** Volyymiharja
- D** Kiharrinosa, jossa on sisäänvedettävät piikit
- E** Jumbokiharrin
- F** Kytkin
 - 0 = katkaistu
 - = viileä puhallus
 - I = kevyt ja lämmin puhallus muotoiluun
 - II = voimakas ja lämpimämpi puhallus pikaiseen muotoiluun ja kuivatukseen
- G** Kumituki
- H** Ilmanottoaukon irrotettava ritilä
- I** Liitosjohdon kääntöliitin
- J** Lisäosan irrotuspainike
- K** Piikkien vapautusnappi (piikit sisään tai ulos)
- L** Ripustusrengas

Lisäosan kiinnitys

- Sovita lisäosa rungon kanssa vastakkain, niin että nuolet ovat toistensa kohdalla. Paina kiinni (kuva 2).

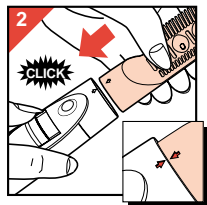

Lisäosan irrotus

- Paina irrotuspainiketta ja vedä samalla lisäosaa nuolen suuntaan (kuva 3).

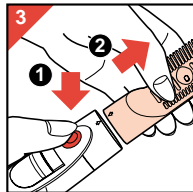

Käyttö

- Muista, että hyvä leikkaus on onnistuneen kampauksen perusta.
- Salon Multi Stylerilla saadaan paras tulos, jos hiukset ovat hieman kosteat. Jos hiukset ovat märät (pesun jälkeen), kuivaa ne ensin lähes kuiviksi. Jos hiukset ovat kuivat, kostuta niitä hieman vedellä.
- Selvitä hiukset harjalla tai kammalla.
- Älä päästä hiuksia liian kuiviksi. Liika kuivattaminen tekee hiuslatvoista vaikeat muotoilla.
- Lopputulos riippuu aina monista tekijöistä, kuten hiusten paksuudesta ja rakenteesta. Kokeile itse eri lisäosilla, miten parhaiten on mahdollista päästä haluttuun tulokseen.
- Ole varovainen jumbokihartimen kanssa, etteivät hiukset sotkeudu siihen. Kierrä kiharrinosaa korkeintaan 1½ kierrosta. Kierrä kihara auki ylhäällä erossa muista hiuksista.
- Voit poistaa lisäosan hiuksista, kun nämä alkavat tuntua kuivilta. Tämä taas riippuu hiusten pituudesta ja hiustupsun paksuudesta.
- Aloita muotoilu käyttäen asentoa II (maksimiasento). Kun hiukset kuivuvat, voit vaihtaa takaisin asennolle I. ulos on kestävämpi, jos valitset asennon "Cool" muutamaksi sekunniksi, ennen kuin irrotat lisäosan hiuksista. Jäähdytettynä kihara kiinnittyy paremmin ja pysyy pidempään.
- Katkaise virta aina ennen lisäosan irrotusta tai kiinnitystä.

Lisäosat

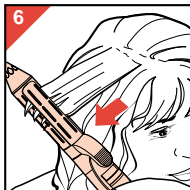
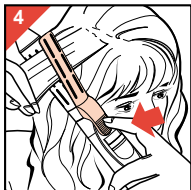

Piippausosa

- Ota käteen ohut hiustupsu ja kampa se selväksi.
- Pidä hiustupsua toisessa kädessä ja ilmakiharrinta toisessa.
- Avaa pihti painamalla vipua (kuva 4).
- Aseta hiustupsu pihdin väliin. Sulje pihti (kuva 11).
- Vedä kiharrin hiustupsun päähän (kuva 6).

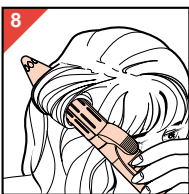
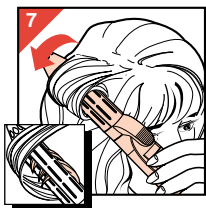

- Kierrä hiukset kihartimen ympärille. Pidä huoli, että hiustupsun pää kääntyy haluamaasi suuntaan (kuva 7).
Huom. Mitä ohuempi hiustupsu on, sitä voimakkaampi ja kestävämpi kiharasta tulee!
- Käynnistä ilmakiharrin. Pidä kiharrinta hiuksissa niin kauan, kunnes hiustupsu tuntuu lämpimältä (kuva 8).
- Kierrä ilmakiharrinta vastakkaiseen suuntaan, niin että voit avata pihdin uudelleen (kuva 9). Avaa pihti ja vedä kiharrin pois hiuksista sivulle päin.
- Jäähdytä kiharat asennolla (•) ennen kampausta tai harjausta, niin ne kestävät paremmin.

Volyymiharja

Volyymiharjaa voi käyttää kaikenpituisille suorille ja kiharille hiuksille. Harjan rakenteesta johtuen lämmin ilma osuu suoraan päänahkaan. Tämän seurauksena hiukset kuivuvat siten, että ne näyttävät runsaammilta ja tuuheammilta. Hiuksia voi samalla muotoilla. Voit esimerkiksi kääntää hiuslatvat ulospäin tai sisäänpäin. Tällä lisäosalla voi myös tehdä loivia kiharoita ja laineita.

Runsautta

- Aseta volyyymiharja hiuksiin. Harjaa kasvusuuntaa vastaan siten, että harja koskettaa päänahkaa. Käännä sitten harja päänahasta poispäin (kuva 10). Hiukset nousevat ylös ja laskeutuvat takaisin alas. Tällä tavalla saat kampaukseen eniten runsautta.
- Jos hiukset ovat vielä kosteat, voit pitää harjaa paikalla hetken, ennen kuin käännät sen poispäin ja vedät pois.

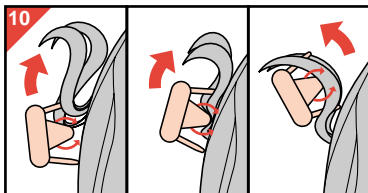

Lyhyet hiukset

- Aseta volyyymiharja hiuksiin siten, että piikit koskettavat päänahkaa.
- Vedä harjaa ylöspäin pitkin päänahkaa noin 2-3 cm (kuva 11).
- Käännä harja poispäin ja vedä pois (kuva 12). Näin hiuksista tulee tuuheamman ja runsaamman näköiset.



(Puoli)pitkät hiukset

- Ota hiustupsu käteen. Aseta harjan piikit päänahkaa vasten. Vedä harjaa hiusten kasvusuuntaa vastaan siten, että harja koskettaa päänahkaa (kuva 13).
- Käännä lisäosa päästä pois päin ja vedä pois (kuva 14).
- Pitkistä hiuksista saa ilmovammat pitämällä päätä alaspäin samalla kun hiuksia harjataan tässä asennossa.



Jumbokiharrin ja kiharrinosa, jossa on sisäänvedettävät piikit

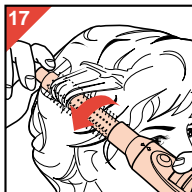
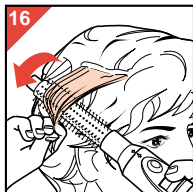

Lyhyiden hiusten kihartaminen

- Jaa hiukset kammalla pienempiin osiin (kuva 15). Älä ota yhteen osaan liian paljon hiuksia.
- Käynnistä laite. Kierrä hiukset kiharrinosa ympärille haluamaasi suuntaan (kuva 16). Ole varovainen jumbokihartimen kanssa, etteivät hiukset sokeudu siihen. Kierrä kiharrinosaa korkeintaan 1½ kierrosta. Kierrä hiukset kohtisuorassa päänahkaan nähden, niin että kiharrinosa on hiusjuurten kohdalla suorassa (kuva 17). Näin kiharat kohoavat parhaiten ja kampausta saa ilmovuutta. Heti kun hiukset alkavat tuntua lämpimiltä, katkaise virta ja irrota kiharrinosa hiuksista.

Pitkien hiusten kihartaminen

- Käynnistä laite. Kierrä hiusten latvat kiharrinosa ympärille siihen suuntaan, johon haluat niiden taipuvan (kuva 18). Kiharan voimakkuus riippuu hiustupsun paksuudesta ja kiharrinosasta; sisäänvedettävillä



piikeillä varustettu kiharrinosa tekee pienempää kiharaa ja jumbokiharrin loivempaa kiharaa.

- Heti kun hiukset alkavat tuntua lämpimiltä, katkaise virta ja irrota ilmakiharrin varovasti hiuksista.
- Anna kiharoiden jäähtyä ennen kampausta tai harjausta, niin ne kestävät paremmin.

Kiharrinosan irrottaminen hiuksista

• Jumbokiharrin

- Kierrä ilmakiharrinta varovasti vastakkaiseen suuntaan juuri sen verran, että kiharrinosa irtoaa hiuksista suoristamatta kiharaa. Varo, ettei kiharrinosa tartu alla oleviin hiuksiin.

• Kiharrinosa, jossa on sisäänvedettävät piikit

- Ilmakiharrinta ei tarvitse kiertää irti hiuksista. Paina ja kierrä nuppia nuolien suuntaan (kuva 19), jolloin piikit painuvat sisään.
- Vedä ilmakiharrin pois hiuksista sivulle päin. Hiukset eivät sotkeudu ja kiharat kestävät kauemmin.

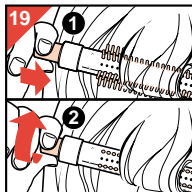

Puhdistus

Kiharrinosat voidaan puhdistaa pienellä harjalla tai kuivalla liinalla.

Säilytys

Laitteessa on säilytystä varten ripustusrenkas (kuva 20).

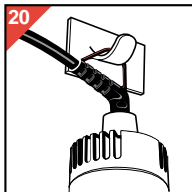

Oikeus muutoksiin varataan.

Ελληνικά

Η συσκευή αυτή HP 4489 κατασκευάστηκε ειδικά για το καλό φορμάρισμα των μαλλιών. Είναι γρήγορη και εύκολη στη χρήση. Είμαστε βέβαιοι ότι θα απολαμβάνετε τη χρήση της, γιατί θα μπορείτε να κάνετε το χτένισμα που σας αρέσει.

Για να έχετε κάλλιστα αποτελέσματα παρακαλούμε διαβάστε τις παρακάτω οδηγίες προσεκτικά πριν χρησιμοποιήσετε τη συσκευή για πρώτη φορά σε συνδυασμό με τις αντίστοιχες εικόνες.

Σημαντικό



- Πριν συνδέσετε τη συσκευή στην πρίζα του τοίχου βεβαιωθείτε ότι η τάση που αναφέρετε στην πινακίδα με τα τεχνικά χαρακτηριστικά είναι ίδια με την τάση της περιοχής σας.
- Μη χρησιμοποιείτε τη συσκευή κοντά σε νερό π.χ. μπανιέρες, νιπτήρες, νεροχύτες.
Αν η συσκευή πέσει σε νερό, αποσυνδέστε την αμέσως από την πρίζα και πετάξτε την. Δεν πρέπει να χρησιμοποιηθεί πια.
- Βεβαιωθείτε πρώτα ότι τα εξαρτήματα είναι τελείως στεγνά (από μέσα και από έξω) πριν τα συνδέσετε στη συσκευή.
- Σβήνετε πάντοτε τη συσκευή πριν την αφήσετε κάτω ακόμη κι αν πρόκειται για λίγο.
- Για επιπρόσθετη ασφάλεια, συνιστούμε την τοποθέτηση ασφάλειας που δεν υπερβαίνει τα 30 mA στον ηλεκτρικό πίνακα που τροφοδοτεί το λουτρό του σπιτιού σας. Συμβουλευτείτε τον ηλεκτρολόγο σας.
- Ακόμη κι όταν η συσκευή είναι σβηστή (OFF) δεν έχει τελείως αποσυνδεθεί από την τάση. Για να την αποσυνδέσετε τελείως, αποσυνδέστε την από την πρίζα του τοίχου. Όταν δεν χρησιμοποιείτε τη συσκευή μην την αφήνετε συνδεδεμένη στην πρίζα του τοίχου.
- Μη φράσετε ποτέ τα ανοίγματα εισόδου του αέρα.
- Η συσκευή αυτή είναι εφοδιασμένη με αυτόματη ασφάλεια προστασίας από υπερθέρμανση. Αν η συσκευή υπερθερμανθεί θα σβήσει (OFF). Αποσυνδέστε την από την πρίζα. Περιμένετε να κρυώσει για λίγα λεπτά και μετά συνδέστε την πάλι. Πριν την ξαναχρησιμοποίησετε ελέγξτε μήπως τα ανοίγματα εισόδου του

αέρα έχουν βουλώσει από χνούδια, τρίχες κ.λπ. Σε περίπτωση αμφιβολίας, συμβουλευτείτε τον προμηθευτή σας ή το Κέντρο Εξυπηρέτησης Πελατών Philips.

- Ελέγχετε τακτικά το καλώδιο τάσεως της συσκευής. Μη τυλίγετε το καλώδιο γύρω από τη συσκευή.
- Το καλώδιο τάσεως της συσκευής δεν αντικαθίσταται. Αν υποστεί βλάβη, η συσκευή είναι άχρηστη.
- Για έλεγχο ή επισκευή της συσκευής, απευθυνθείτε στο εξουσιοδοτημένο SERVICE της Philips. Επισκευή της συσκευής από μη εξουσιοδοτημένο τεχνικό μπορεί να είναι επικίνδυνη.

Γενική περιγραφή (εικ. 1)

- A** Κύριο τμήμα συσκευής
- B** Τσιμπίδα jumbo
- C** Βούρτσα για φουσκωτά μαλλιά
- D** Βούρτσα με κινητές τρίχες με μεταλλικό σωλήνα.
- E** Μεγάλη βούρτσα με οπές.
- F** Διακόπτης
 - O = OFF (κλειστός)
 - = Κρύος αέρας
 - I = Απαλή ροή ζεστού αέρα για εύκολο φορμάρισμα
 - II = Πιο ισχυρή και ζεστή ροή αέρα για γρήγορο φορμάρισμα και στέγνωμα.
- G** Πλαστικό στήριγμα
- H** Αποσπώμενο εξάρτημα με ανοίγματα εισόδου αέρα.
- I** Περιστρεφόμενο καλώδιο
- J** Πλήκτρο για αποσύνδεση των εξαρτημάτων.
- K** Κουμπί για να εισέρχονται ή εξέρχονται οι τρίχες της βούρτσας.
- L** Θηλειά ανάρτησης.

Σύνδεση εξαρτήματος

- Ευθυγραμμίστε το εξάρτημα με το κύριο τμήμα της συσκευής προσέχοντας τα βέλη στο εξάρτημα να ευθυγραμμιστούν με τα βέλη στο κύριο τμήμα. Πιέστε για να συνδεθεί (εικ. 2).

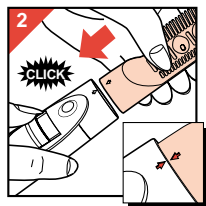

Αποσύνδεση

– Πατήστε το πλήκτρο αποσύνδεσης και τραβήξτε συγχρόνως το εξάρτημα προς την κατεύθυνση του βέλους (εικ. 3).

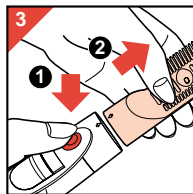

Χρήση

- Να θυμάστε ότι το καλό κόψιμο των μαλλιών είναι η βάση για καλό φορμάρισμα.
- Η συσκευή είναι πιο αποτελεσματική αν τα μαλλιά είναι λίγο υγρά. Μετά το λούσιμο, στεγνώστε τα ως συνήθως μέχρι να είναι σχεδόν στεγνά. μετά αρχίστε να χρησιμοποιείτε τη συσκευή. Αν τα μαλλιά είναι στεγνά υγράνετέ τα λίγο με νερό.
- Πριν αρχίσετε το φορμάρισμα, χτενίστε τα μαλλιά σας για να μην είναι μπλεγμένα.
- Μην αφήσετε τα μαλλιά να στεγνώσουν πάρα πολύ, γιατί το υπερβολικό στέγνωμα τα κατασρώνει στις άκρες και γίνονται δύσκολα στο φορμάρισμα.
- Τα αποτελέσματα φορμαρίσματος των μαλλιών σας με τη συσκευή αυτή, εξαρτώνται και από άλλους παράγοντες π.χ. από το πάχος, μήκος και την κατασκευή τους.
- Κάνοντας δοκιμές με τα εξαρτήματα της συσκευής αυτής θα πετύχετε το καλύτερο φορμάρισμα και τα καλύτερα αποτελέσματα για τον τύπο των μαλλιών σας.
- Όταν χρησιμοποιείτε τη μεγάλη βούρτσα με τις οπές προσέξτε να μην μπλεχτεί στα μαλλιά σας. Μη στρέψετε τη βούρτσα περισσότερο από 1,5 στροφές. Κρατάτε τη βούρτσα μακριά από το κεφάλι όταν την βγάζετε από τα μαλλιά για να μη βγάλετε τις τρίχες που είναι από κάτω.
- Μπορείτε να βγάλετε τη βούρτσα από τα μαλλιά μόλις αισθανθείτε ότι είναι στεγνά. Ο χρόνος που χρειάζεται για να στεγνώσουν, εξαρτάται από το πάχος και την ποσότητα των μαλλιών που φορμάρετε.
- Χρησιμοποιείστε τη θέση II (μέγιστη θέση) όταν αρχίζετε το φορμάρισμα.
Όταν τα μαλλιά γίνουν στεγνότερα, μπορείτε να χρησιμοποιήσετε τη θέση I.
Για μεγαλύτερη διάρκεια αποτελέσματα, βάλτε τη συσκευή στη θέση (•) «Κρύος αέρας» για λίγα δευτερόλεπτα πριν βγάλετε τη βούρτσα από τα μαλλιά.

Ο κρύος αέρας θα σταθεροποιήσει τις μπούκλες και τους κυματισμούς των μαλλιών σας έτσι το φορμάρισμα τους θα διαρκέσει περισσότερο.

- Σβήνετε πάντοτε τη συσκευή πριν συνδέσετε/αποσυνδέσετε τα εξαρτήματα.

Εξαρτήματα

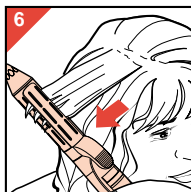
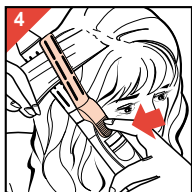

Τσιμπίδα jumbo

- Πιάστε μία (αραιή) ποσότητα μαλλιών και χτενίστε τα προσεκτικά.
- Κρατήστε τα με το ένα χέρι και τη συσκευή με το άλλο.
- Ανοίξτε το κλιπ των μαλλιών πατώντας τον μοχλό όπως φαίνεται στην εικόνα 4.
- Βάλτε τα μαλλιά μεταξύ της τσιμπίδας του κλιπ. Μετά αφήστε ελεύθερο το κλιπ (εικ. 5).
- Γλυστρίστε την τσιμπίδα μέχρι το τέλος των μαλλιών (εικ. 6).

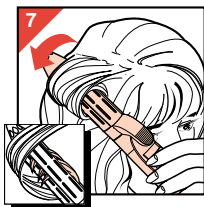

- Τυλίξτε τα μαλλιά γύρω από την τσιμπίδα, βεβαιωθείτε ότι οι άκρες των μαλλιών έχουν τυλιχτεί προς τη σωστή κατεύθυνση (εικ. 7).
Σημείωση: Όσο πιο λίγα μαλλιά πιάνετε τόσο σταθερότερο θα είναι το κατσάρωμα και τόσο περισσότερο θα διαρκεί.
- Ανάψτε τη συσκευή. Κρατήστε την στα μαλλιά μέχρι να είναι στεγνά και ζετά στο άγγιγμα (εικ. 8).

- Στρέψτε τη συσκευή προς την αντίθετη κατεύθυνση μέχρι να μπορείτε να ανοίξετε πάλι το κλιπ (εικ. 9). Μετά ανοίξετε το κλιπ και βγάλτε την τσιμπίδα γλιστρώντας την προς τα πλάγια.
- Για μεγαλύτερης διάρκειας μπούκλες και κυματισμούς των μαλλιών σας, βάλτε τη συσκευή στη θέση (•) (κρύος αέρας) για να σταθεροποιηθεί το κατσάρωμα και για να στεγνώσουν τα μαλλιά σας πριν τα χτενίσετε ή τα βουρτσώσετε.

Βούρτσα για φούσκωμα των μαλλιών σας

Η βούρτσα αυτή είναι κατάλληλη για ίσια και κατσαρά μαλλιά κάθε μήκους. Είναι ειδικά κατασκευασμένη ούτως ώστε ο ζεστός αέρας να κατευθύνεται προς το κεφάλι, με αποτέλεσμα τα μαλλιά να στεγνώσουν όσο χρειάζεται για να φαίνονται όσο το δυνατό πιο φουσκωτά και πλούσια. Μπορείτε επίσης να κατσαρώσετε τα μαλλιά σας προς τα έξω και προς τα μέσα ή να κάνετε μεγάλες μπούκλες και κυματισμούς με το εξάρτημα αυτό.

Πιο φουσκωτά μαλλιά

- Βάλτε τη βούρτσα C μέσα στα μαλλιά. Χτενίστε τα αντίθετα προς την κατεύθυνση που μεγαλώνουν οι τρίχες αγγίζοντας το κεφάλι. Μετά στρέψτε τη βούρτσα, μακριά από το κεφάλι (εικ.10). Τα μαλλιά θα ανασηκωθούν και θα πέσουν ελαφρά πίσω στο κεφάλι. Με αυτό τον τρόπο κάνετε τα μαλλιά σας όσο πιο φουσκωτά γίνεται.
- Αν τα μαλλιά σας είναι ακόμη υγρά μπορείτε να κρατήσετε την βούρτσα ακίνητη για λίγο, πριν την βγάλετε στρέφοντας την μακριά από το κεφάλι.

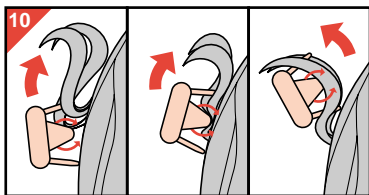

Κοντά μαλλιά

- Βάλτε τη βούρτσα μέσα στα μαλλιά, μέχρι να αγγίζει το κεφάλι όπως δείχνει η εικόνα.
- Κινείστε την προς τα πάνω κατά μήκος του κεφαλιού για 2-3 εκ. (εικ. 11).



- Βγάλτε την στρέφοντάς την μακριά από το κεφάλι (εικ. 12). Τώρα, τα μαλλιά σας θα είναι πιο φουσκωτά και πλούσια.

Μέτρια μαλλιά

- Πιάστε μερικά μαλλιά. Βάλτε τη βούρτσα στο κεφάλι, όπως φαίνεται στην εικόνα και κινείστε την αντίθετα προς την κατεύθυνση που μεγαλώνουν οι τρίχες, αγγίζοντας το κεφάλι με τη βούρτσα (εικ. 13).
- Στρέψτε τη βούρτσα μακριά από το κεφάλι και βγάλτε την (εικ. 14).
- Μπορείτε επίσης να δώσετε όγκο στα μαλλιά σας αν είναι μακριά, κρατώντας το κεφάλι σας προς τα κάτω και χτενίζοντάς τα με βούρτσα C σ' αυτή τη θέση.



Μεγάλη βούρτσα με οπές και βούρτσα με κινητές τρίχες

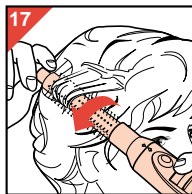
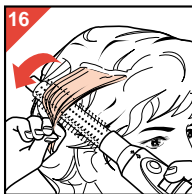

- Χωρίστε τα μαλλιά σε μέρη (εικ. 15) με μία χτένα. Μη βάλετε πάρα πολλά μαλλιά σε ένα μέρος.
- Ανάψτε τη συσκευή. Τυλίξτε τα μαλλιά γύρω από τη βούρτσα, προς την κατεύθυνση που θέλετε (εικ.16). Όταν χρησιμοποιείτε τη μεγάλη βούρτσα, βεβαιωθείτε ότι δεν μπερδεύεται στα μαλλιά. Γ' αυτό μην την γυρίζετε στα μαλλιά περισσότερο από 1,5 στροφές. Βεβαιωθείτε ότι τυλίξατε τα μαλλιά σας στη βούρτσα σε ορθή γωνία προς το κεφάλι (εικ.17). Με αυτό τον τρόπο τα μαλλιά σας ανασηκώνονται και γίνονται όσο το δυνατό πιο φουσκωτά. Μόλις αισθανθείτε ότι τα μαλλιά σας είναι ζεστά στο άγγιγμα, σβήστε τη συσκευή και βγάλτε τη βούρτσα από τα μαλλιά.

Πώς θα κάνετε κυματισμούς σε μακριά μαλλιά

- Ανάψτε τη συσκευή. Πιάστε τα άκρα των μαλλιών και τυλίξτε τα γύρω από τη βούρσα προς την κατεύθυνση που θέλετε (εικ. 18). Το τελικό σχήμα των κυματισμών εξαρτάται από το πάχος των μαλλιών που πιάνετε κάθε φορά και τη βούρτσα που χρησιμοποιείτε. Η βούρτσα με τις κινητές τρίχες είναι κατάλληλη για πιο σταθερές μπούκλες και η μεγάλη βούρτσα με τις οπές είναι κατάλληλη για πιο χαλαρούς και πιο μεγάλους κυματισμούς.
- Αγγίξτε τα μαλλιά σας, αν είναι ζεστά σβήστε τη συσκευή και βγάλτε προσεκτικά τη ζεστή βούρτσα από τα μαλλιά.
- Περιμένετε να στεγνώσουν πρώτα οι μπούκλες, και οι κυματισμοί, πριν τους δώσετε το τελικό φορμάρισμα, χρησιμοποιώντας κτένα, βούρτσα, ή τα δάκτυλά σας.

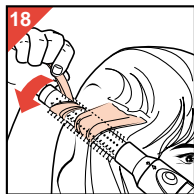

Πώς θα βγάλετε τη βούρτσα από τα μαλλιά

• Μεγάλη βούρτσα

- Γυρίστε προσεκτικά τη βούρτσα προς την αντίθετη κατεύθυνση, όσο μακριά χρειάζεται για να ελευθερωθούν τα μαλλιά, χωρίς να χαλάσουν οι μπούκλες. Προσέξτε να μην πιαστούν οι τρίχες που είναι από κάτω, γιατί μπορεί να κολλήσει η βούρτσα στα μαλλιά.

• Βούρτσα με κινητές τρίχες

- Δεν χρειάζεται να στρέψετε τη βούρτσα προς την αντίθετη κατεύθυνση. Απλά, σπρώξτε και στρέψτε το πλήκτρο προς την κατεύθυνση των βελών (εικ.19), για να μπουν οι τρίχες της βούρτσας μέσα.
- Γλυστρίστε τώρα την μεταλλική ράβδο προς τα πλάγια και βγάλτε την από την μπούκλα. Με αυτό τον τρόπο οι μπούκλες δεν χαλούν, δεν μπλέκονται και διαρκούν περισσότερο.

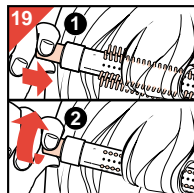

Καθαρισμός

Μπορείτε να καθαρίσετε τις βούρτσες με ένα βουρτσάκι ή στεγνό πανί.

Αποθήκευση

Μπορείτε να κρεμάσετε τη συσκευή από τη θηλειά ανάρτησης (εικ.20).

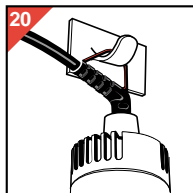

Türkçe

Yeni Philips Multi Şekillendirici, saçınıza mükemmel şekiller verebilmeniz için dizayn edilmiştir. Kullanımı pratik ve kolaydır. Umarız Multi Şekillendiriciyi kullanmaktan büyük zevk alırsınız .
En iyi sonucu elde etmek için lütfen kullanma kılavuzunu şekilleri inceleyerek, dikkatlice okuyunuz.

Önemli



- Kullanmadan önce cihazın üzerinde belirtilen voltajın ülkenizdeki voltajla uygunluğunu kontrol ediniz.
- Cihazın suyla temas etmemesine dikkat ediniz. Cihazı küvet, lavabo, vs. yakınında kullanmayınız. Eğer herhangi bir sebepten dolayı makinanız suya düşerse derhal fişini çekiniz. Makinanız zarar görmüş olabilir. Bu durumda Philips Yetkili Servislerine başvurunuz.
- Aparatları cihaza takmadan önce kuru olduklarından emin olunuz.
- Cihazı, çok kısa bir süre için bile olsa, yere koymadan önce mutlaka kapatınız.
- Cihaz kapatıldığı halde elektrik akışı kesilmeyecektir bu nedenle her kullanımdan sonra cihazın fişini prizden çekiniz.
- Cihazın hava girişlerini asla kapatmayınız.
- Cihazda otomatik güvenlik sistemi bulunmaktadır. Cihaz aşırı ısındığında kendi kendine kapanacaktır. Bu durumda fişi prizden çekiniz ve birkaç dakika cihazın soğumasını bekleyiniz. Daha sonra cihazı tekrar çalıştırabilirsiniz. Tekrar kullanmadan önce, hava giriş ve çıkışlarının tıkalı olup olmadığını kontrol ediniz. Eğer herhangi bir tıkanıklık varsa Philips Yetkili Servislerine başvurunuz.
- Cihazın elektrik kablosunu sık sık kontrol ediniz. Kabloyu cihazın etrafına sarmayınız.
- Bu cihazın elektrik kablosu değiştirilemez. Bu nedenle kablo bozulduğu takdirde cihazın değiştirilmesi gerekmektedir.
- Cihazınızı kontrol veya tamir edilmesi için sadece Yetkili Philips Servislerine götürünüz. Yetkili olmayan şahıslar tarafından yapılan tamiratlardan doğacak her türlü hasarın sorumluluğu kullanıcının kendisine ait olacaktır.

GENEL TANIMLAR (Şekil 1)

- A** Şekillendirici
- B** Jumbo maşa
- C** Hacim fırçası
- D** İçeri çekilebilir dişli fırça
- E** Büyük yuvarlak fırça
- F** Açma/kapama dümesi
 - 0 = Kapalı
 - = Soğuk hava
 - I = Düşük hız / Kontrollü kurutma ve şekillendirme
 - II = Yüksek hız / Hızlı kurutma ve şekillendirme
- G** Yere bırakıldığında kaymayı önleyici plastik kısım
- H** Ayrılabilir hava giriş izgarası
- I** Her yöne dönebilen kordon
- J** Aparat çıkartma düğmesi
- K** Fırça dişlerini içeri çekme/çıkartma düğmesi
- L** Asma halkası

APARATLARIN TAKILMASI

- Şekillendirici ve kullanacağınız aparatın üzerindeki okların aynı hizaya gelmesine dikkat ederek aparatı takınız (şekil 2).

APARATLARIN ÇIKARTILMASI

- Aparatı çıkartmak için aparat çıkartma düğmesine basarken aynı anda aparatı da ok yönünde çekiniz (şekil 3).

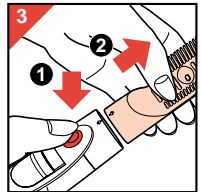
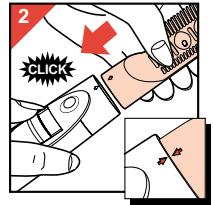

KULLANIM

- Unutmayınız ki saçınıza iyi bir şekil verebilmeniz için en önemli şey iyi bir saç kesimidir.
- Multi Şekillendiriciyi kullanırken en etkin sonucu saçınız hafif nemliken elde edersiniz.
 - Eğer saçınız çok ıslaksa, nemli hale gelinceye kadar kurutunuz,
 - Eğer saçınız kuruyorsa hafifçe nemlendiriniz ve Multi Şekillendiriciyi kullanınız.
- Saçınıza şekil vermeye başlamadan önce tarak veya fırça ile düzeltiniz.
- Saçınızı çok fazla kurutmamaya dikkat ediniz. Aksi halde uçları elektrikleenecek ve zor şekil alacaktır.
- Saçınızı şekillendirirken elde edeceğiniz sonuçlar, saçınızın uzunluğuna ve yapısına göre değişecektir. Saçınıza ve tipinize en uygun saç stillerini Multi Şekillendiriciyi deneyerek bulabilirsiniz.
- Büyük yuvarlak fırçayı kullanırken saçınıza dolaşmasını önlemek için saçınızın bir tutamını fırça üzerine bir kereden fazla dolamayınız. Fırçayı saçınızdan dikkatlice çıkartınız.
- Saçınız ısınıp kurduğunda aparatı saçınızdan çıkartabilirsiniz. Saçınızın kuruma süresi saçınızın gürlüğüne ve şekillendirmek istediğiniz saçın miktarına göre değişebilir.
- Saçınızı şekillendirirken ısı/hız ayarını II'ye getiriniz. Saçınız kurdukça ısı/hız ayarını I'e düşürebilirsiniz.
- Saç şeklinizin uzun süre dayanması için, aparatı saçınızdan çıkartmadan önce bir kaç saniye cihazı Soğuk hava (•) pozisyonunda çalıştırınız. Soğuk hava buklelerin ve dalgaların daha kalıcı olmasını sağlayacaktır.
- Cihazı kapatmadan aparatları çıkartmayınız.

APARATLAR

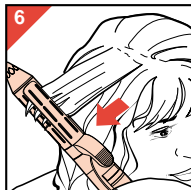
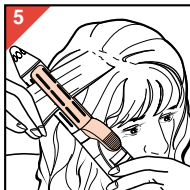
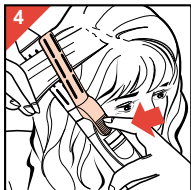

Jumbo Maşa

- Saçınızdan bir tutam alarak dikkatlice tarayınız.
- Saç tutamınızı bir elinizle, şekillendiriciyi diğer elinizle tutunuz.
- Açma/kapama koluna basarak saç klipsini açınız. (şek.4)
- Saç tutamınızı maşa ve klips arasına yerleştiriniz. Daha sonra klipsi kapatınız. (şek.5)
- Maşayı saç tutamınızın ucuna kadar kaydırınız. (şek.6)

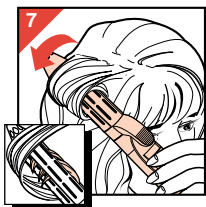

- Saçınızı Jumbo maşanın etrafına sarınız. Saç uçlarınızın da istediğiniz yönde kıvrıldığından emin olunuz. (şek.7)
- Maşaya sardığınız saç tutamı ince olursa bukleler daha sık ve kalıcı olacaktır.
- Cihazı çalıştırınız. Saçınız tamamen kuruyana kadar cihazı saçınızda tutunuz. (şek.8)
- Şekillendiriciyi saçınızı sardığınız yönün tam ters yönünde, klips açılır konuma gelinceye kadar döndürünüz.(şek.9) Daha sonra klipsi açınız ve maşayı yan tarafa çekerek saçınızdan kurtarınız.
- Daha kalıcı bukleler için aparatı saçınızdan çıkartmadan önce bir kaç saniye cihazı Soğuk hava (•) pozisyonunda çalıştırınız.

Hacim Fırçası

Düz veya dalgalı her uzunluktaki saç için uygundur. Özel dizaynı sayesinde sıcak hava saç diplerine kadar ulaşır. Böylece saçınız hacim ve şekil kazanarak kurur. Örneğin saç uçları dışa veya içe dönük şekil alabilir.

Bu aparat ile aynı zamanda iri dalgalar da yaratılabilir.

Hacim :

- Hacim fırçasını saçınızın dibine doğru sokunuz ve saçınızın uzama yönünün tersine doğru, saç derisine değecek şekilde fırçalayınız. Fırçayı saçınızdan dışarı doğru döndürerek çıkartınız (şekil 10). Saç yukarı doğru kalkacak ve yumuşak bir şekilde düşecektir.

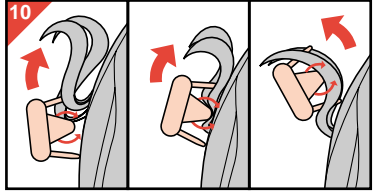

Bu metodu saçınıza

maksimum hacmi kazandırmış olursunuz.

- Eğer saçınız hala nemliyse, Hacim Fırçasını bir süre saçınızda tuttuktan sonra bu işlemi tekrarlayınız.

Kısa Saç:

- Hacim Fırçasını çubukları saç derinize değecek şekilde saçınızın dibine doğru sokunuz.
- Hacim Fırçasını 2 - 3 cm. kadar yukarı çekiniz (şekil 11)
- Fırçayı saçınızdan dışarı doğru döndürerek çıkartınız (şekil 12). Saçınız hoş bir şekil alacak ve hacimli görünecektir.



Orta Uzunlukta Saç:

- Saçınızdan bir tutam alınır. Hacim fırçasını çubukları saç derisine değecek şekilde saçınızın dibine doğru sokunuz ve saçınızın uzama yönünün tersine doğru fırçalayınız (şekil 13).
- Fırçayı saçınızdan dışarı doğru döndürerek çıkartınız (şekil 14).
- Uzun saçlara hacim vermek için kafanızı öne doğru eğip, saçınızı Hacim Fırçasıyla bu pozisyonda fırçalayabilirsiniz.



Büyük Yuvarlak Fırça ve İçeri Çekilebilir Dişli Fırça

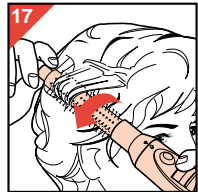
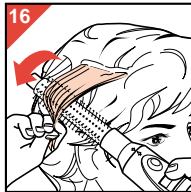

Kısa saçta bukle/dalga yaratmak için

- Saçınızın uzunluğuna ve gürlüğüne göre bir tarak yardımıyla saçınızı tutamlara ayırınız (şekil 15). Tutamlarda çok fazla saç olmamalıdır.
- Cihazı çalıştırınız. Saçınızı, hangi yönde dalga vermek istiyorsanız o yönde fırçaya sarınız (şekil 16). Büyük yuvarlak fırçayı kullanırken saçınıza dolaşmasını önlemek için saçınızın bir tutamını fırça üzerine en fazla bir kez dolayınız

Saçınızı saç köküne doğrusardıığınızda fırçanın başınızla dik açı oluşturmasına dikkat ediniz (şekil 17). Böylece bukle/dalgalarınız daha çok hacim kazanacaktır. Elinizle dokunduğunuzda saçınızın ısındığını hissedince cihazı kapatınız ve fırçayı saçınızdan çıkartınız.

Uzun saçta dalga yaratmak için

- Cihazı çalıştırınız. Saç uçlarınızı, hangi yönde dalga vermek istiyorsanız o yönde fırçaya sarınız (şekil 18).

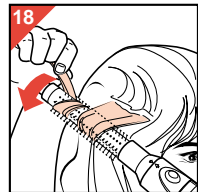

Oluşacak dalganın şekli sardığınız tutamdaki saç miktarına ve fırçanın genişliğine göre değişecektir. Dişli fırça daha sık bukleler yaratırken, büyük yuvarlak fırça daha büyük bukleler yaratacaktır.

- Elinizle dokunduğunuzda saçınızın ısındığını hissedince dikkatlice fırçayı saçınızdan çıkartınız.
- Daha uzun süre dayanan bukle ve dalgalar için saçınız iyice soğumadan taramayınız/fırçalamayınız. Bukleleri/dalgaları tarak, fırça veya parmaklarınızın yardımıyla ile şekillendirebilirsiniz.

Fırçayı saçınızdan çıkartmak için ;

• **Büyük yuvarlak fırça**

- Fırçayı ters yöne doğru bukleleri/dalgaları bozmayacak şekilde dikkatlice çevirerek çıkartınız.

• **İçeri çekilebilir dişli fırça**

- Fırçayı ters yöne doğru çevirmeniz gerekmez. Sadece fırçanın başındaki kontrol düğmesini aşağıya doğru bastırıp ok yönünde çeviriniz (şekil 19). Böylece dişler içeri çekilecektir. Fırçayı çıkartmak için yan tarafa doğru buklelerin içinden çekiniz. Bu şekilde buklelerinize zarar vermeden şeklini uzun süre korumasını sağlayabilirsiniz.

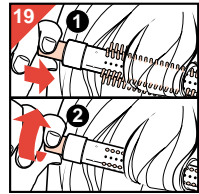

Temizleme

Aparatlar küçük bir fırça ile veya kuru bir bezle temizlenebilir.

Saklama

Şekillendiriciyi asma halkasından asarak saklayabilirsiniz (şekil 20).

